

Historická kamna

BAROKO 1 (základní varianta) .....	2	NORDICA 3NZN (Nordica základní s nikou) .....	38
Rozpis – BAROKO 1 (základní varianta) .....	3	Rozpis – NORDICA 3NZ (Nordica základní) .....	39
BAROKO 2 (varianta ke zdi) .....	4	Rozpis – NORDICA 3NZN (Nordica základní s nikou) .....	39
Rozpis – BAROKO 2 (varianta ke zdi) .....	5	NORDICA 3NV (Nordica vysoká) .....	40
EMPÍR 1 (základní varianta) .....	6	NORDICA 3NVN (Nordica vysoká s nikou) .....	40
EMPÍR 2 (základní varianta) .....	6	Rozpis – NORDICA 3NV (Nordica vysoká) .....	41
Rozpis – EMPÍR 1 (základní varianta) .....	7	Rozpis – NORDICA 3NVN (Nordica vysoká s nikou) .....	41
Rozpis – EMPÍR 2 (základní varianta) .....	7	NORDICA 4NZ (Nordica základní) .....	42
EMPÍR 3 (základní varianta) .....	8	NORDICA 4NZN (Nordica základní s nikou) .....	42
Rozpis – EMPÍR 3 (základní varianta) .....	9	Rozpis – NORDICA 4NZ (Nordica základní) .....	43
EMPÍR 3S (varianta se soklem) .....	10	Rozpis – NORDICA 4NZN (Nordica základní s nikou) .....	43
Rozpis – EMPÍR 3S (varianta se soklem) .....	11	NORDICA 4NV (Nordica vysoká) .....	44
EMPÍR 3SZ (varianta se soklem ke zdi) .....	12	NORDICA 4NVN (Nordica vysoká s nikou) .....	44
Rozpis – EMPÍR 3SZ (varianta se soklem ke zdi) .....	13	Rozpis – NORDICA 4NV (Nordica vysoká) .....	45
EMPÍR 4 (varianta hladká) .....	14	Rozpis – NORDICA 4NVN (Nordica vysoká s nikou) .....	45
Rozpis – EMPÍR 4 (varianta hladká) .....	15	NORDICA 5NZH (Nordica základná hladká) .....	46
KLASICISMUS 1 (základní varianta) .....	16	NORDICA 5NVH (Nordica vysoká hladká) .....	46
Rozpis – KLASICISMUS 1 (základní varianta) .....	17	Rozpis – NORDICA 5NZH (Nordica základná hladká) .....	47
KLASICISMUS 1 (základní varianta – série RM) .....	18	Rozpis – NORDICA 5NVH (Nordica vysoká hladká) .....	47
Rozpis – KLASICISMUS 1 (základní varianta – série RM) .....	19	NORDICA 5NH (Nordica hladká) .....	48
KLASICISMUS 1V (varianta vysoká) .....	20	NORDICA 5NHB (Nordica hladká bez středové římsy) .....	48
Rozpis – KLASICISMUS 1V (varianta vysoká) .....	21	Rozpis – NORDICA 5NH (Nordica hladká) .....	49
KLASICISMUS 2 (základní varianta) .....	22	Rozpis – NORDICA 5NHB (Nordica hladká bez stř. římsy) .....	49
Rozpis – KLASICISMUS 2 (základní varianta) .....	23	SECESE 1 (základní varianta) .....	50
KLASICISMUS 2Z (varianta ke zdi) .....	24	SECESE 1 (základní varianta se zlacením) .....	50
Rozpis – KLASICISMUS 2Z (varianta ke zdi) .....	25	Rozpis – SECESE 1 (základní varianta) .....	51
KLASICISMUS 2RM (základní varianta) .....	26	Rozpis – SECESE 1 (základní varianta se zlacením) .....	51
Rozpis – KLASICISMUS 2RM (základní varianta) .....	27	SECESE 1Z (varianta ke zdi) .....	52
NORDICA - varianty .....	28	SECESE 1Z (varianta ke zdi se zlacením) .....	52
NORDICA 1NZ (Nordica základní) .....	30	Rozpis – SECESE 1Z (varianta ke zdi) .....	53
NORDICA 1NZN (Nordica základní s nikou) .....	30	Rozpis – SECESE 1Z (varianta ke zdi se zlacením) .....	53
Rozpis – NORDICA 1NZ (Nordica základní) .....	31	SECESE 2 (varianta čtvercová - snížená) .....	54
Rozpis – NORDICA 1NZN (Nordica základní s nikou) .....	31	SECESE 2 (varianta čtvercová - snížená se zlacením) .....	54
NORDICA 1NV (Nordica vysoká) .....	32	Rozpis – SECESE 2 (varianta čtvercová - snížená) .....	55
NORDICA 1NVN (Nordica vysoká s nikou) .....	32	Rozpis – SECESE 2 (varianta čtvercová - snížená se zlacením) .....	55
Rozpis – NORDICA 1NV (Nordica vysoká) .....	33	ŠUMAVA (základní varianta) .....	56
Rozpis – NORDICA 1NVN (Nordica vysoká s nikou) .....	33	Rozpis – ŠUMAVA (základní varianta) .....	57
NORDICA 2NZ (Nordica základní) .....	34	ŠUMAVA 2 (varianta s lavicí) .....	58
NORDICA 2NZN (Nordica základní s nikou) .....	34	Rozpis – ŠUMAVA 2 (varianta s lavicí) .....	59
Rozpis – NORDICA 2NZ (Nordica základní) .....	35	ŠUMAVA 3 SELSKÁ (základní varianta) .....	60
Rozpis – NORDICA 2NZN (Nordica základní s nikou) .....	35	Rozpis – ŠUMAVA 3 SELSKÁ (základní varianta) .....	61
NORDICA 2NV (Nordica vysoká) .....	36	TAHOVKY 1 (základní varianta) .....	62
NORDICA 2NVN (Nordica vysoká s nikou) .....	36	Rozpis – TAHOVKY 1 (základní varianta) .....	63
Rozpis – NORDICA 2NV (Nordica vysoká) .....	37	TAHOVKY 2 (snížená varianta) .....	64
Rozpis – NORDICA 2NVN (Nordica vysoká s nikou) .....	37	Rozpis – TAHOVKY 2 (snížená varianta) .....	65
NORDICA 3NZ (Nordica základní) .....	38	Poznámky .....	66

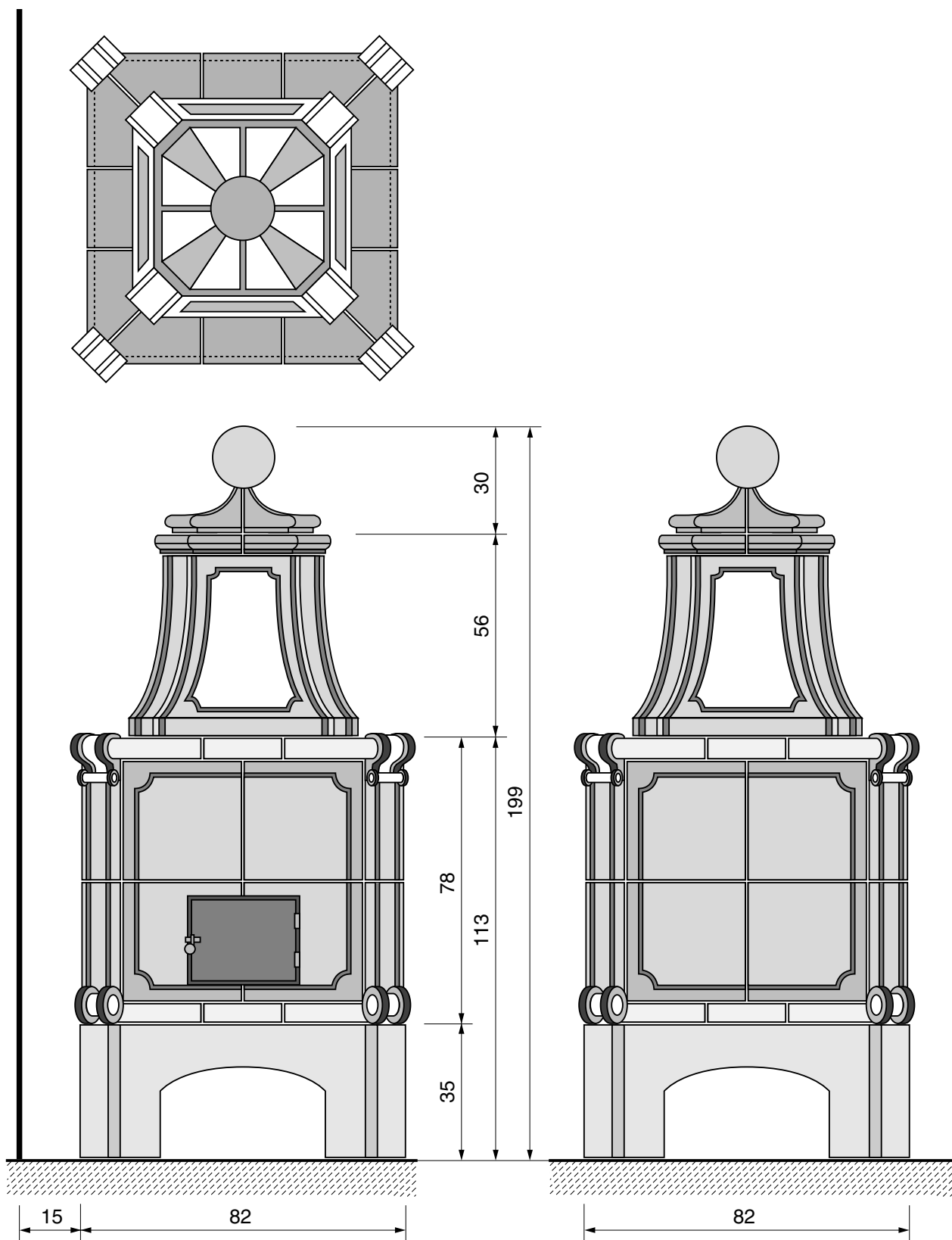

počet kachlů:	73 ks
jednotky celkem:	134,40 kj

hmotnost celkem:	224,80 kg
plocha celkem:	5,76 m <sup>2</sup>

typ	rozměr	jednotky	počet	poznámka
BA - 1	33 x 33	2,3	16 ks	
BA - 3	5 x 11 x 5/33	1,5	8 ks	
BA - 4	45 x 50	5,0	4 ks	
BA - 5	3 x 11 x 3/50	2,7	4 ks	
BA - 6	22 x 22 x 12	2,2	4 ks	
BA - 7	14 x 10	1,0	4 ks	
BA - 8	14 x 16	1,2	4 ks	
KL - D - 1	22 x 6	0,4	12 ks	
RL - RK - 35	22 x 22 x 6	1,4	4 ks	
RL - RK - 36	26,5 x 22 x 6	1,9	8 ks	
RL - RK - 39	22 x 22 x 6	2,4	4 ks	
DP - 42	∅ 19	2,0	1 ks	

Jestliže jsou kamna postavena ke zdi, je v nabídce kachel BA-2 (viz. Kachlovník).

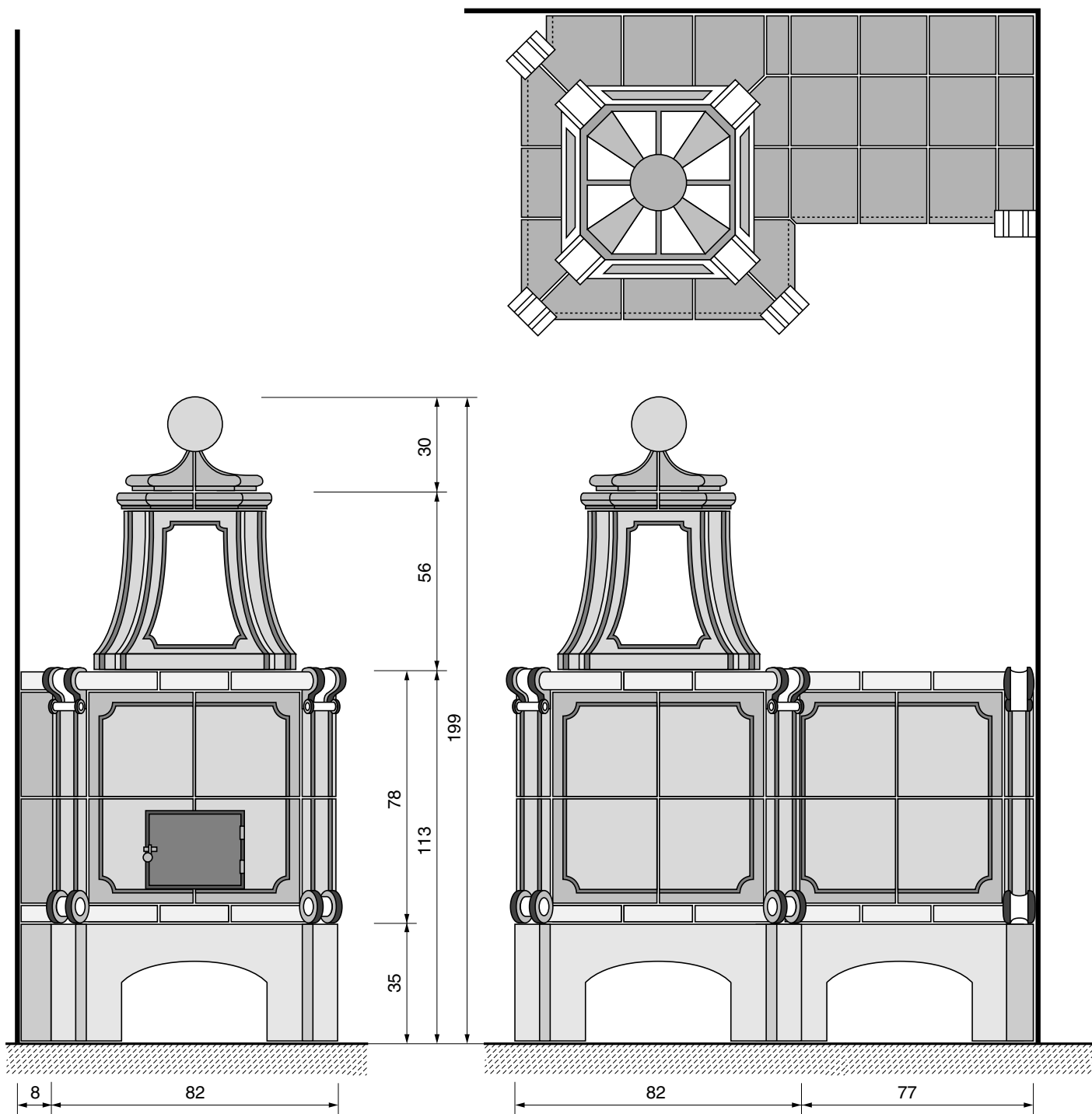

počet kachlů:	82 ks
jednotky celkem:	138,50 kj

hmotnost celkem:	223,60 kg
plocha celkem:	5,48 m <sup>2</sup>

typ	rozměr	jednotky	počet	poznámka
BA - 1	33 x 33	2,3	12 ks	
BA - 2	22 x 33	1,6	2 ks	
BA - 3	5 x 11 x 5/33	1,5	8 ks	
BA - 4	45 x 50	5,0	4 ks	
BA - 5	3 x 11 x 3/50	2,7	4 ks	
BA - 6	22 x 22 x 12	2,2	4 ks	
BA - 7	14 x 10	1,0	4 ks	
BA - 8	14 x 16	1,2	4 ks	
KL - D - 1	22 x 6	0,4	11 ks	
RL - RK - 35	22 x 22 x 6	1,4	6 ks	
RL - RK - 36	26,5 x 22 x 6	1,9	6 ks	
RL - RK - 39	22 x 22 x 6	2,4	4 ks	
ZL - 3	22 x 22	0,8	12 ks	
DP - 51	∅ 16	1,6	1 ks	

## EMPÍR 1 (základní varianta)

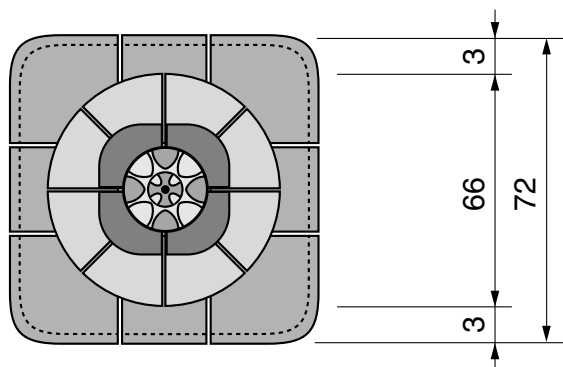

## EMPÍR 2 (základní varianta)

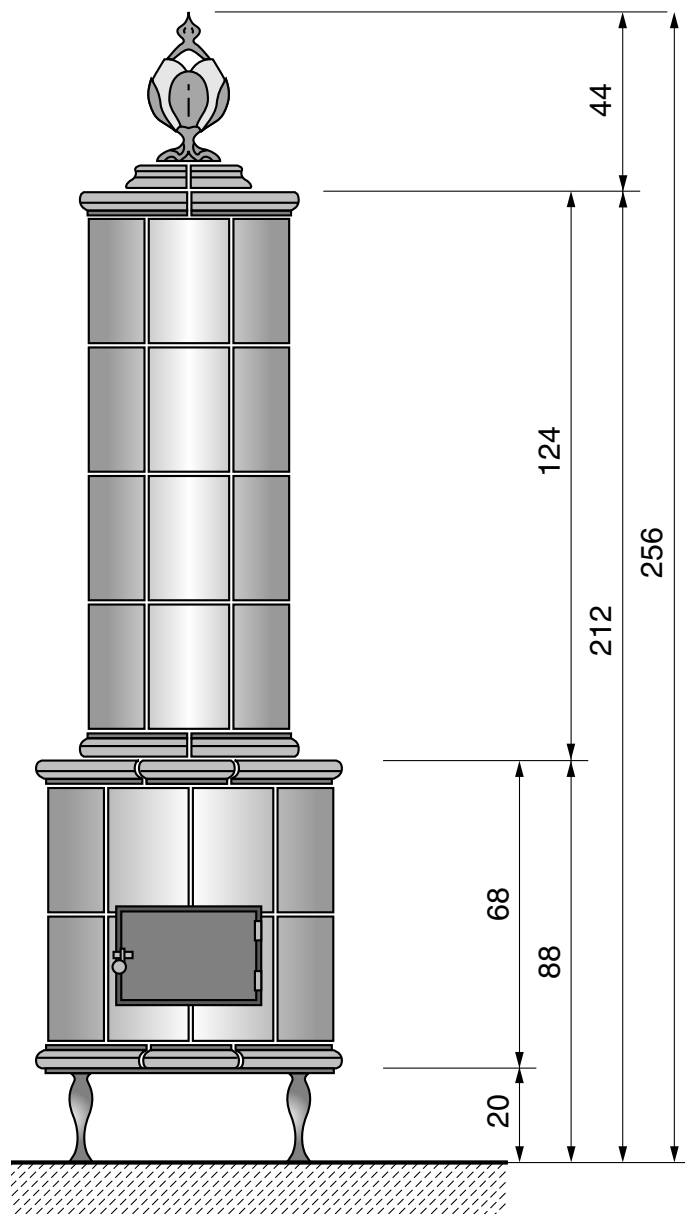
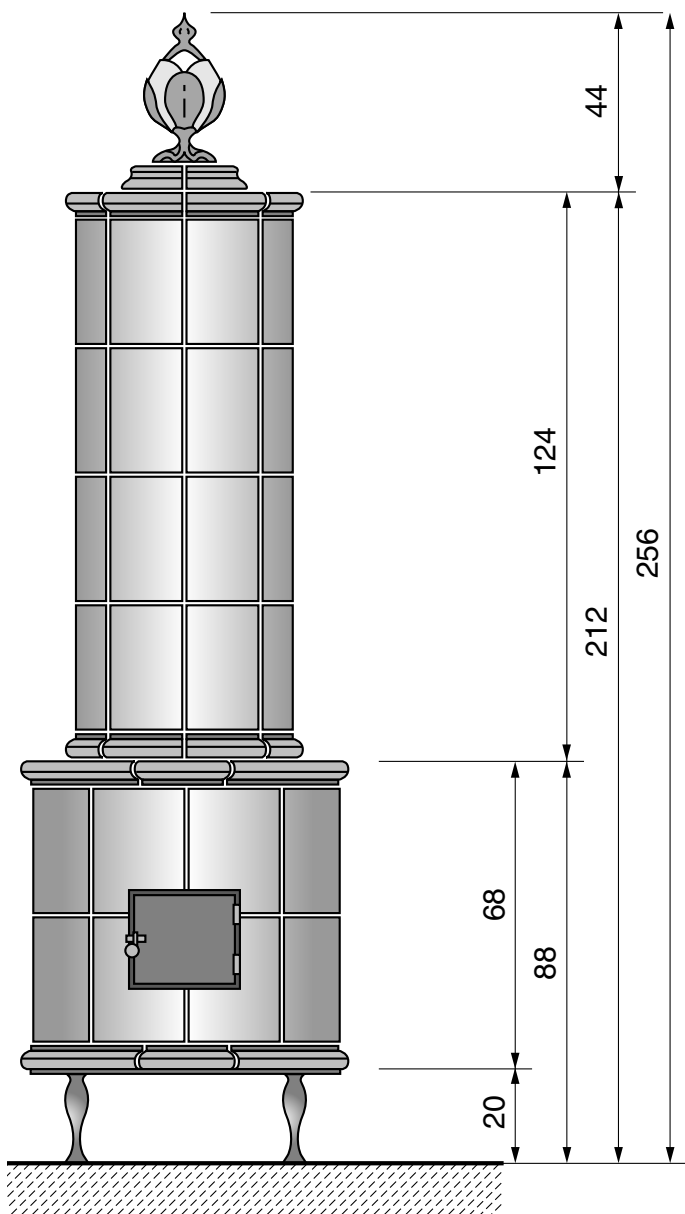
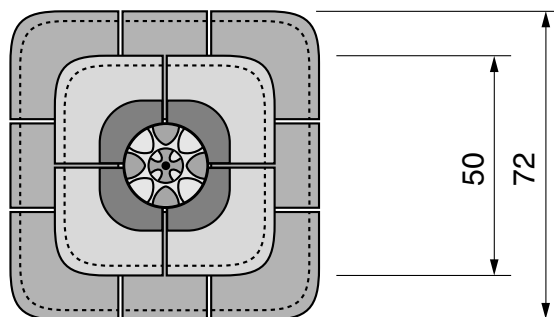

## EMPÍR 1 (základní varianta)

počet kachlů:	94 ks
jednotky celkem:	111,60 kj

hmotnost celkem:	184,90 kg
plocha celkem:	5,47 m <sup>2</sup>

typ	rozměr	jednotky	počet
RK - 1	22 x 28	1,1	16 ks
RK - 4	11 x 11 x 28	1,6	8 ks
RK - 6	26,5 / 8 / 28	1,1	32 ks
RP - KL - 15 *	11 x 11 x 6	1,0	4 ks
DP - 2	22 x 38	4,0	1 ks
RH - RK - 12	22 x 25 x 6	1,4	4 ks
RH - RK - 16	22 x 22 x 6	2,4	4 ks
RH - RK - 18	26,5 / 8 x 6	1,2	8 ks
SH - RK - 24	22 x 6	0,6	4 ks
SH - RK - 27	22 x 22 x 6	1,3	4 ks
SH - RK - 29	26,5 / 8 x 6	0,6	8 ks
ZL - 3	22 x 22	0,8	1 ks

poznámka
* staví se obráceně pod kachel DP - 2
<b>Příslušenství:</b>
• <b>masivní mosazné nožičky - duté</b> (cena a podrobné informace k montáži na dotaz)
• <b>dvojitý ocelový rám</b> (cena a podrobné informace k montáži na dotaz)

## EMPÍR 2 (základní varianta)

počet kachlů:	86 ks
jednotky celkem:	120,00 kj

hmotnost celkem:	184,90 kg
plocha celkem:	5,39 m <sup>2</sup>

typ	rozměr	jednotky	počet
RK - 1	22 x 28	32 ks	1,1
RK - 4	11 x 11 x 28	24 ks	1,6
RP - KL - 15 *	11 x 11 x 6	4 ks	1,0
DP - 2	22 x 38	1 ks	4,0
RH - RK - 12	22 x 25 x 6	4 ks	1,4
RH - RK - 16	22 x 22 x 6	8 ks	2,4
SH - RK - 24	22 x 6	4 ks	0,6
SH - RK - 27	22 x 22 x 6	8 ks	1,3
ZL - 3	22 x 22	1 ks	0,8

poznámka
* staví se obráceně pod kachel DP - 2
<b>Příslušenství:</b>
• <b>masivní mosazné nožičky - duté</b> (cena a podrobné informace k montáži na dotaz)
• <b>dvojitý ocelový rám</b> (cena a podrobné informace k montáži na dotaz)



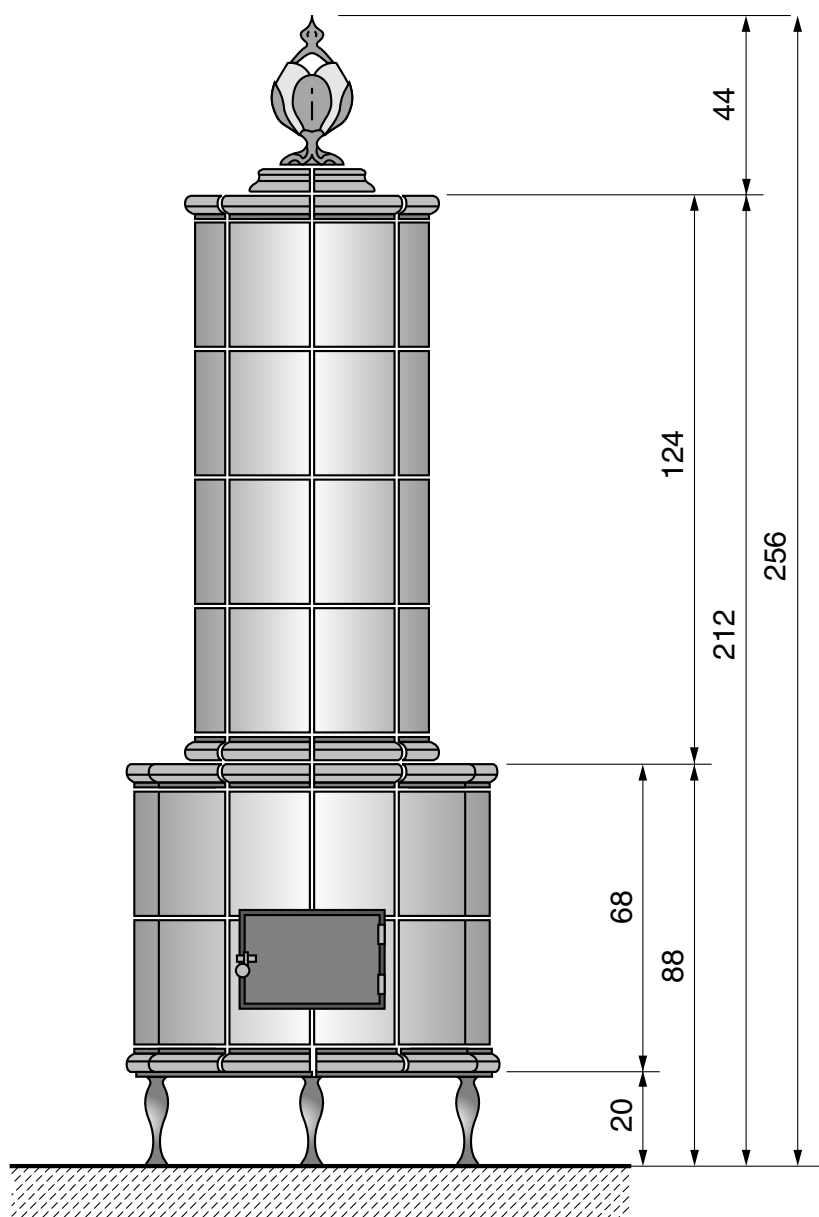
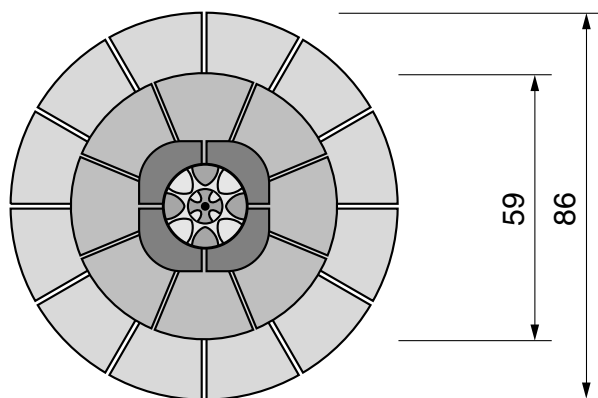

počet kachlů: 102 ks  
jednotky celkem: 106,40 kj

hmotnost celkem: 187,70 kg  
plocha celkem: 5,46 m<sup>2</sup>

typ	rozměr	jednotky	počet	poznámka
RK - 6	26,5 / 8 / 28	1,1	32 ks	
RK - 7	40,0 / 12 / 28	1,1	24 ks	
RP - KL - 15	11 x 11 x 6	1,0	4 ks	staví se obráceně pod kachel DP-2
DP - 2	22 x 38	4,0	1 ks	
RH - RK - 18	26,5 / 8 x 6	1,2	8 ks	
RH - RK - 19	40,0 / 12 x 6	1,2	12 ks	
SH - RK - 29	26,5 / 8 x 6	0,6	8 ks	
SH - RK - 30	40,0 / 12 x 6	0,6	12 ks	
ZL - 3	22 x 22	0,8	1 ks	

## poznámka

### Příslušenství:

- **masivní mosazné nožičky - duté**  
(cena a podrobné informace k montáži na dotaz)
- **dvojitý ocelový rám**  
(cena a podrobné informace k montáži na dotaz)

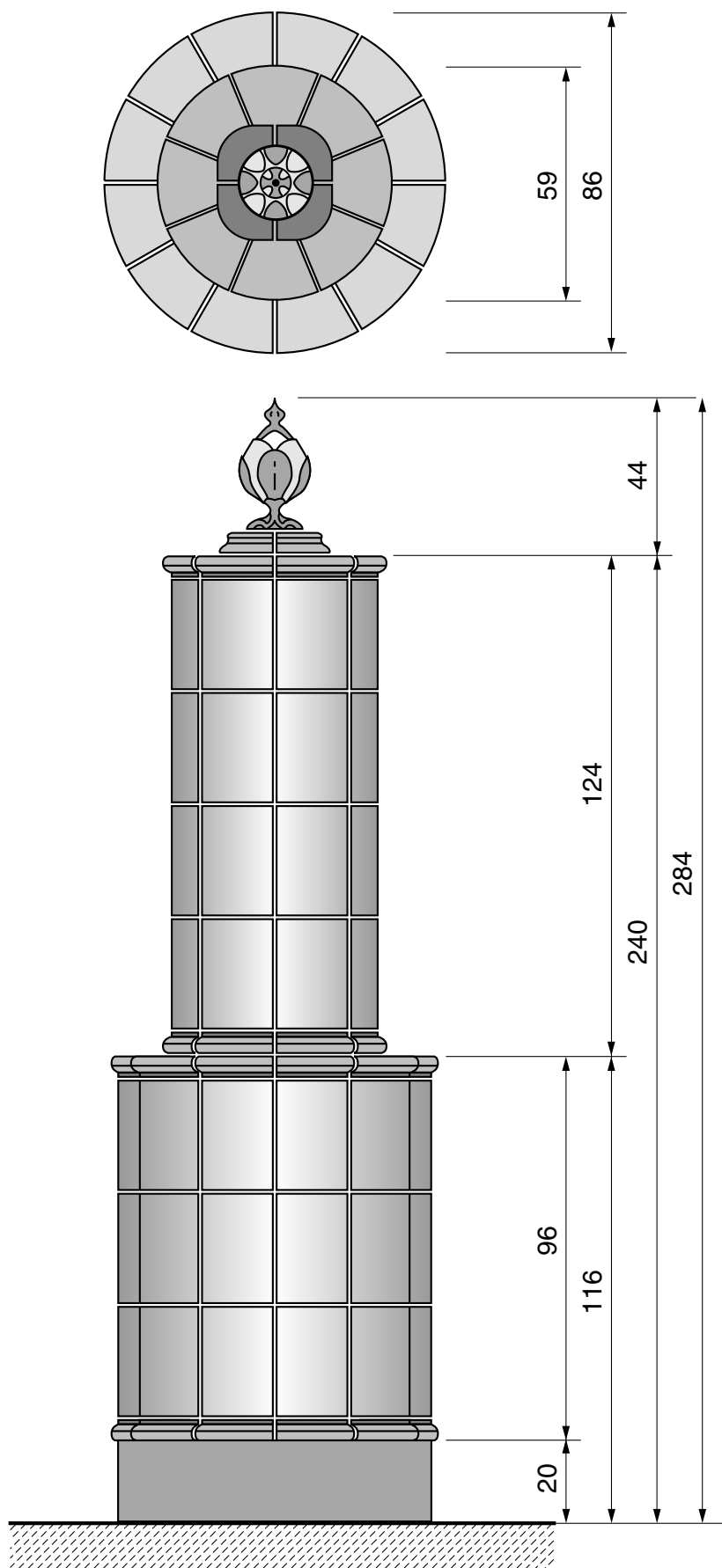

počet kachlů:	114 ks
jednotky celkem:	119,60 kj

hmotnost celkem:	215,30 kg
plocha celkem:	6,17 m <sup>2</sup>

typ	rozměr	jednotky	počet	poznámka
RK - 6	26,5 / 8 / 28	1,1	32 ks	
RK - 7	40,0 / 12 / 28	1,1	36 ks	
RP - KL - 15	11 x 11 x 6	1,0	4 ks	staví se obráceně pod kachel DP-2
DP - 2	22 x 38	4,0	1 ks	
RH - RK - 18	26,5 / 8 x 6	1,2	8 ks	
RH - RK - 19	40,0 / 12 x 6	1,2	12 ks	
SH - RK - 29	26,5 / 8 x 6	0,6	8 ks	
SH - RK - 30	40,0 / 12 x 6	0,6	12 ks	
ZL - 3	22 x 22	0,8	1 ks	

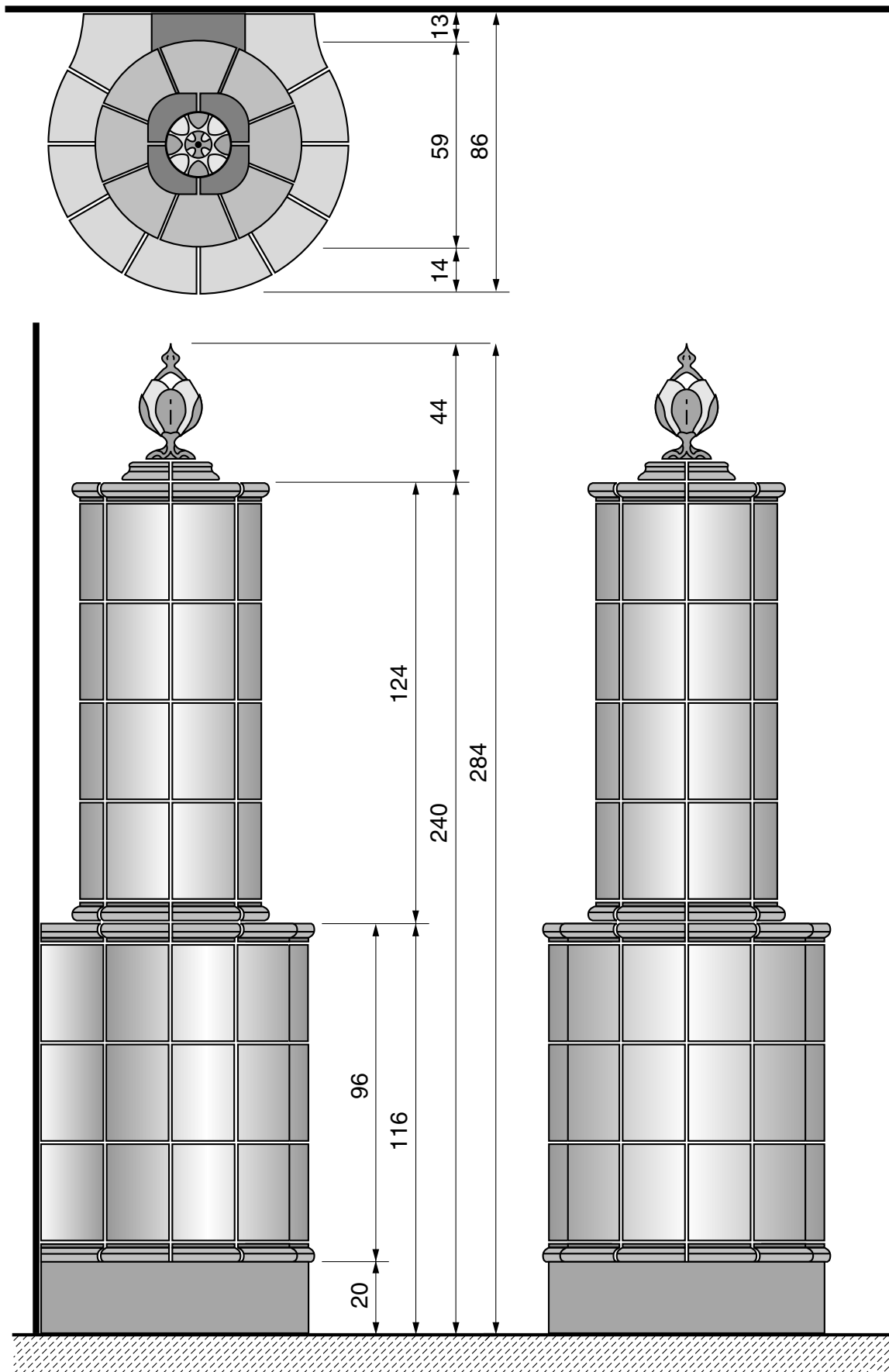

počet kachlů: 105 ks  
jednotky celkem: 110,60 kj

hmotnost celkem: 192,60 kg  
plocha celkem: 5,59 m<sup>2</sup>

typ	rozměr	jednotky	počet	poznámka
RK - 6	26,5 / 8 / 28	1,1	32 ks	
RK - 7	40,0 / 12 / 28	1,1	24 ks	
RK - 10	40,0 / 12 / 28	1,1	6 ks	
RP - KL - 15	11 x 11 x 6	1,0	4 ks	staví se obráceně pod kachel DP-2
DP - 2	22 x 38	4,0	1 ks	
RH - RK - 18	26,5 / 8 x 6	1,2	8 ks	
RL - RK - 41	40,0 / 12 x 6	1,2	8 ks	
RL - RK - 44	40,0 / 12 x 6	1,3	2 ks	
ZL - 3	22 x 22	0,8	2 ks	
RS - 29	26,5 / 8 x 6	0,6	8 ks	
RS - 30	40,0 / 12 x 6	0,6	8 ks	
RS - 33	40,0 / 12 x 6	0,7	2 ks	

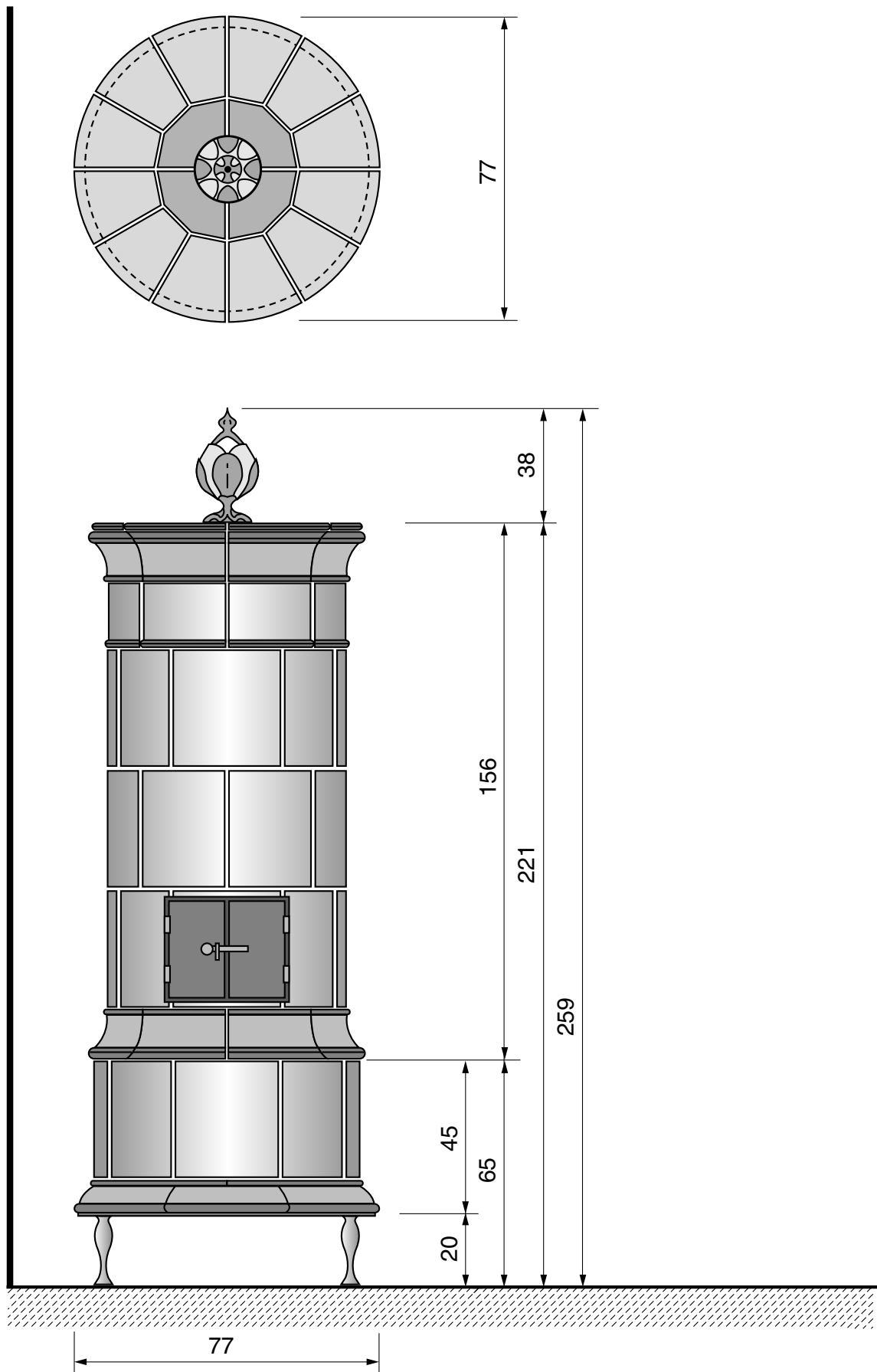

počet kachlů: 81 ks  
jednotky celkem: 154,00 kj

hmotnost celkem: 193,90 kg  
plocha celkem: 5,88 m<sup>2</sup>

typ	rozměr	jednotky	počet	poznámka
SV - 2	38,5 / 8 / 35	2,1	8 ks	
SV - 3	34,5 / 8 / 35	1,9	24 ks	
DP - 2	22 x 38	4,0	1 ks	
SVH - 4	42 / 8 / 10	1,7	8 ks	
SVH - 5	38,5 / 8 / 15	2,5	16 ks	
SVH - 6	34,5 / 8 / 19	2,8	8 ks	
SVH - 5 - Z	38,5 / 12	0,8	12 ks	naglazované hrany
RK - 19 - Z	18x18	0,5	4 ks	

## poznámka

### Příslušenství:

- **masivní mosazné nožičky - duté**  
(cena a podrobné informace k montáži na dotaz)
- **dvojitý ocelový rám**  
(cena a podrobné informace k montáži na dotaz)



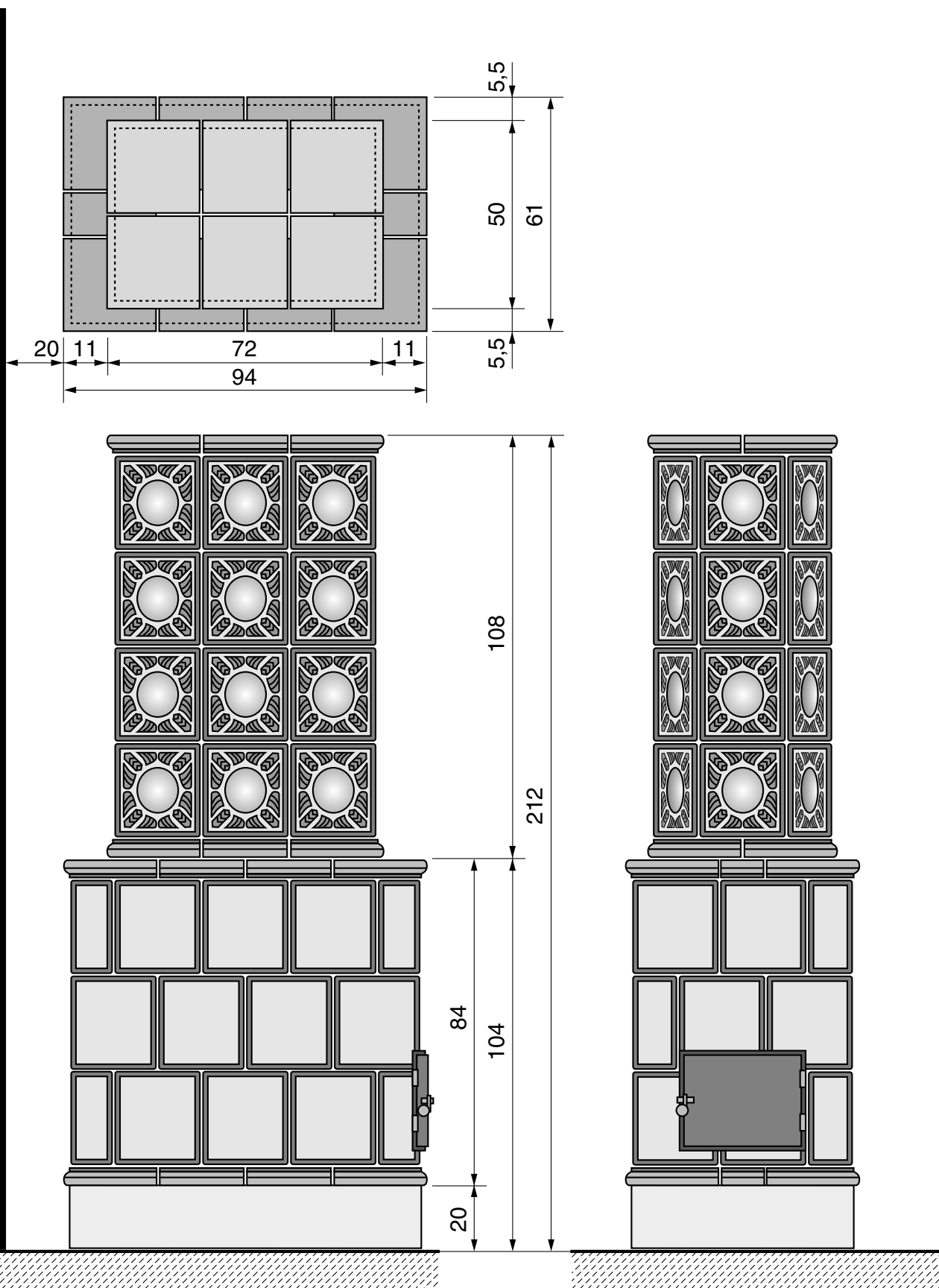

počet kachlů:	98 ks
jednotky celkem:	134,00 kj

hmotnost celkem:	242,60 kg
plocha celkem:	6,34 m <sup>2</sup>

typ	rozměr	jednotky	počet	poznámka
CL - 1	22 x 24	1,0	16 ks	
CL - 6	22 x 11 x 24	1,8	16 ks	
KANT - 1	22 x 24	1,0	22 ks	
KANT - 3	22 x 11 x 24	1,8	12 ks	
RH - RK - 12	22 x 25 x 6	1,4	8 ks	
RH - RK - 15	22 x 22 x 6	2,4	8 ks	
SH - RK - 24	22 x 6	0,6	8 ks	
SH - RK - 26	22 x 22 x 6	1,3	8 ks	

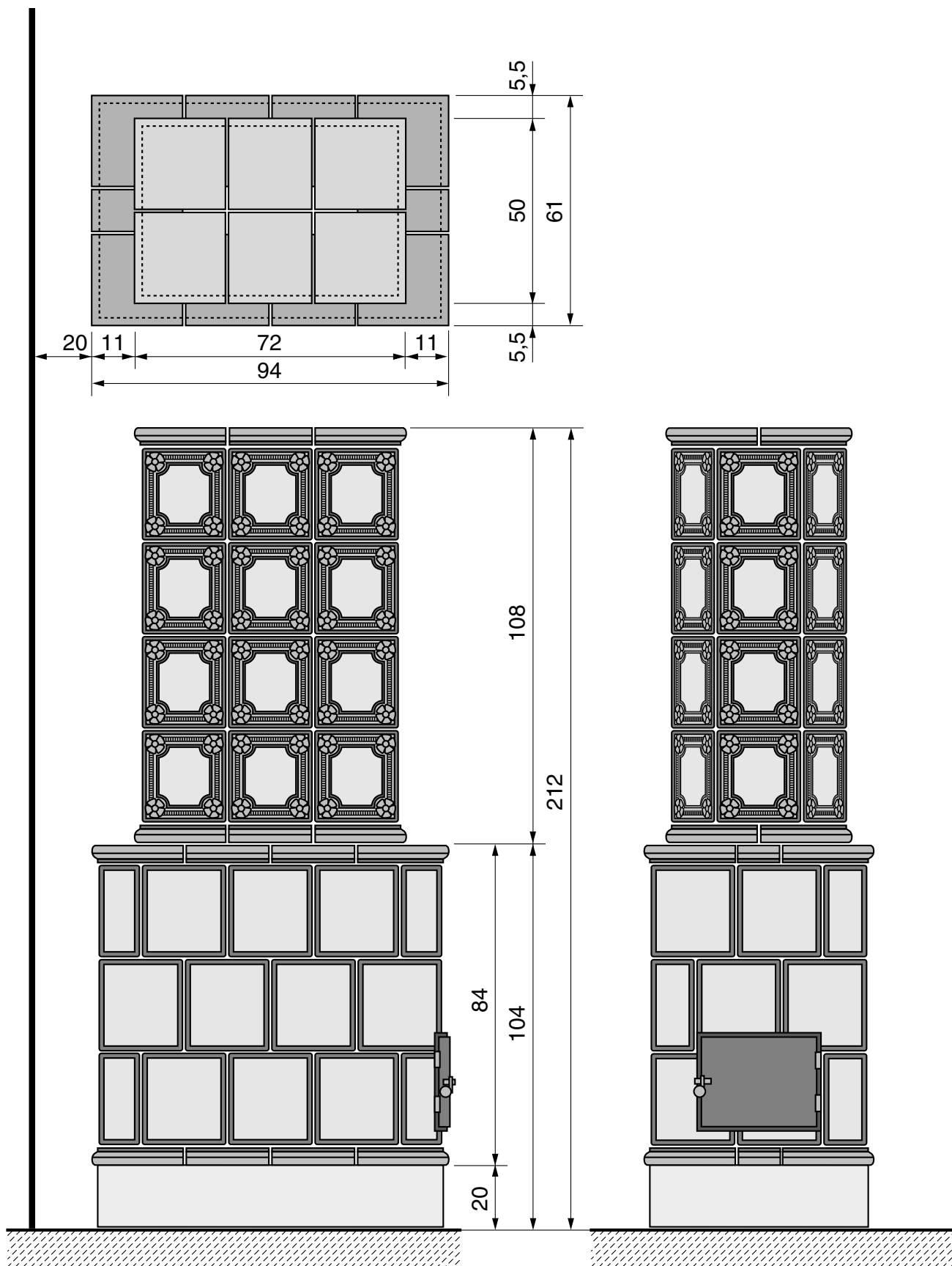

počet kachlů:	98 ks
jednotky celkem:	134,00 kj

hmotnost celkem:	242,60 kg
plocha celkem:	6,34 m <sup>2</sup>

typ	rozměr	jednotky	počet	poznámka
RM - 1	22 x 24	1,0	16 ks	
RM - 6	22 x 11 x 24	1,8	16 ks	
KANT - 1	22 x 24	1,0	22 ks	
KANT - 3	22 x 11 x 24	1,8	12 ks	
RH - RK - 12	22 x 25 x 6	1,4	8 ks	
RH - RK - 15	22 x 22 x 6	2,4	8 ks	
SH - RK - 24	22 x 6	0,6	8 ks	
SH - RK - 26	22 x 22 x 6	1,3	8 ks	

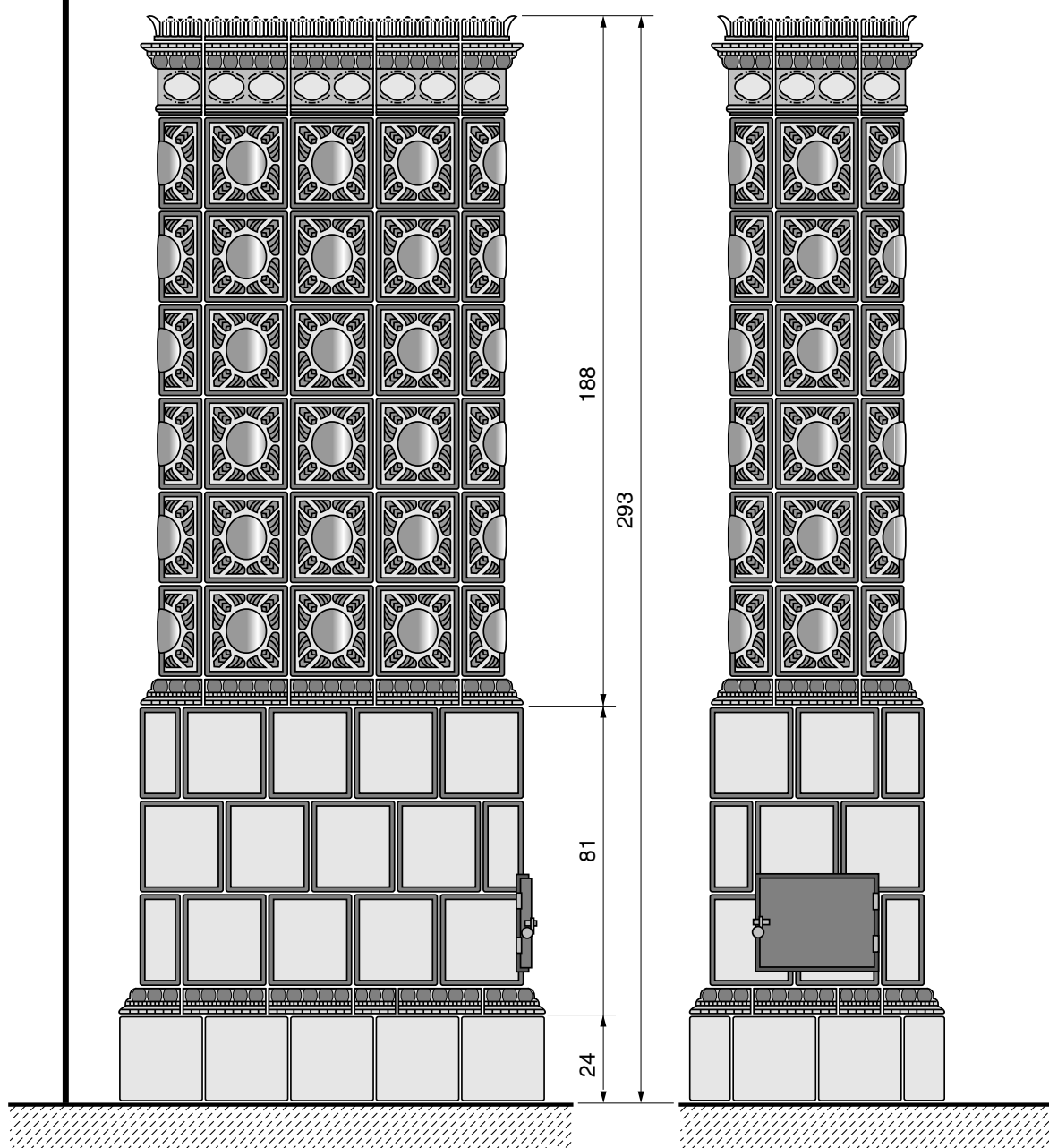
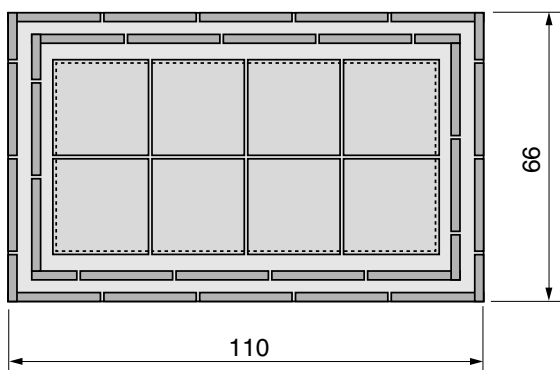

počet kachlů: 180 ks  
jednotky celkem: 208,40 kj

hmotnost celkem: 408,60 kg  
plocha celkem: 10,33 m<sup>2</sup>

typ	rozměr	jednotky	počet *	poznámka
CL - 1	22 x 24	1,0	48 ks	
CL - 2	11 x 11 x 24	1,6	24 ks	
KANT - 1	22 x 24	1,0	24 ks	
KANT - 3	22 x 11 x 24	1,8	12 ks	
HL - ZL - 2	22 x 24	1,0	10 ks	
HL - ZL - 9	22 x 11 x 24	1,8	4 ks	
RV - D - 10	22 x 12	0,6	8 ks	
RV - D - 11	8,5 x 8,5 x 15	0,6	4 ks	
RV - 12	22 x 22	1,2	8 ks	
RV - 14	11 x 11 x 22	1,4	4 ks	
RN - 12	22 x 11 x 9,5	1,0	18 ks	z toho 2 ks řezané na půlku
RN - 14	11 x 11 x 9,5	1,2	8 ks	
ZL - 3	22 x 22	0,8	8 ks	

Počty kachlů jsou bez rezerv a bez puclochů.

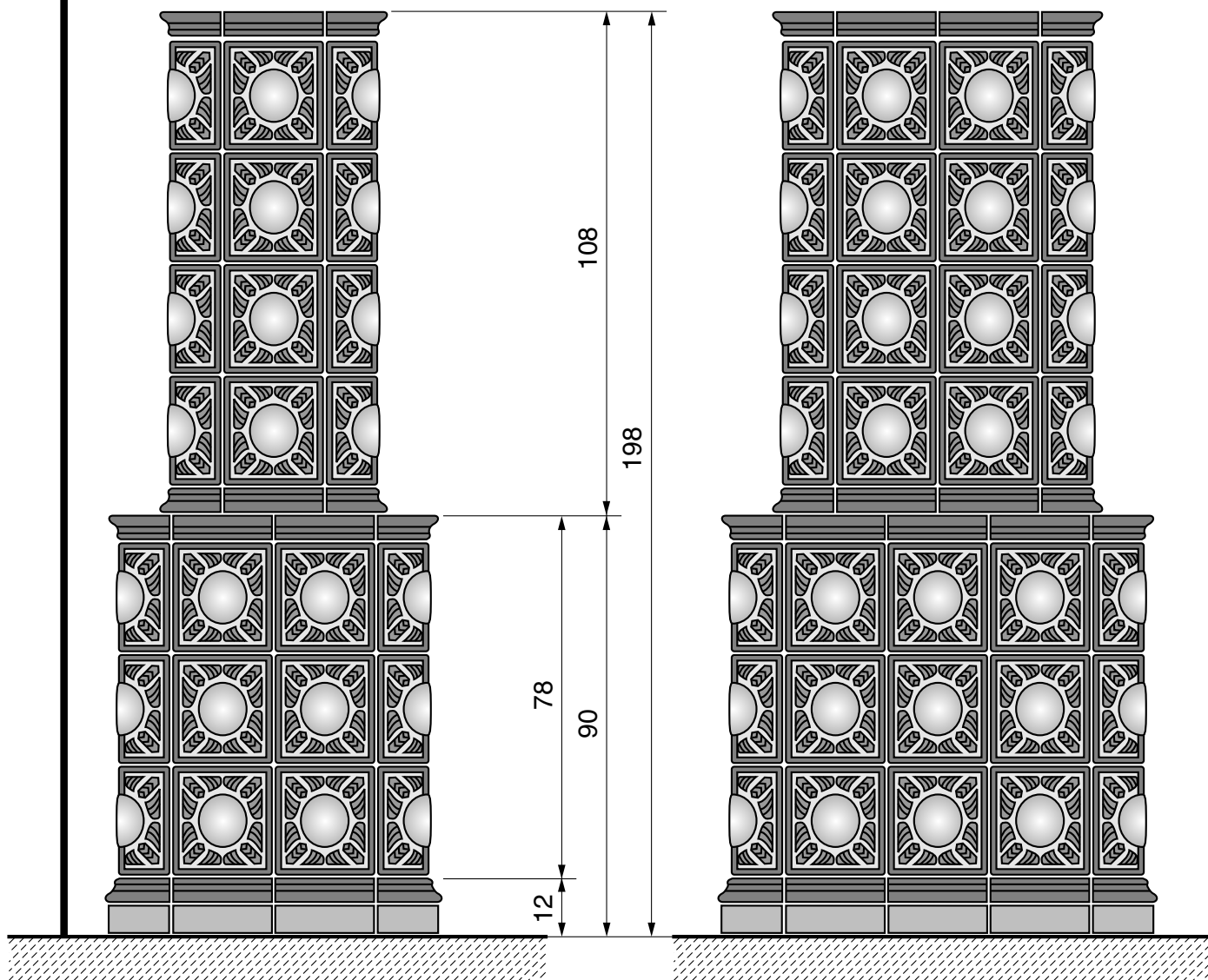
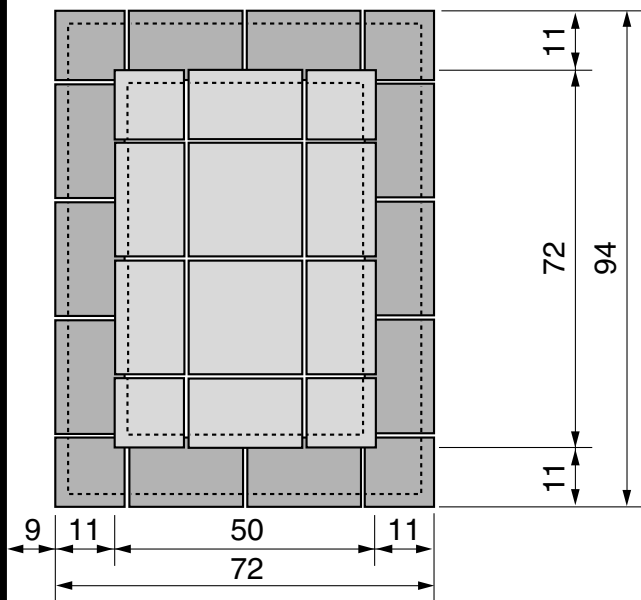

počet kachlů: 146 ks  
jednotky celkem: 150,00 kj

hmotnost celkem: 282,40 kg  
plocha celkem: 6,99 m<sup>2</sup>

typ	rozměr	jednotky	počet	poznámka
CL - 1	22 x 24	1,0	54 ks	
CL - 2	11 x 11 x 24	1,6	28 ks	
ZL - 3	22 x 22	0,8	2 ks	
RP - KL - 12	22 x 11 x 6	0,8	32 ks	
RP - KL - 14	11 x 11 x 6	1,0	16 ks	
KL - D - 1	22 x 6	0,4	10 ks	
KL - D - 2*	22 x 22 x 6	1,0	4 ks	říznout na délku RP - KL - 14



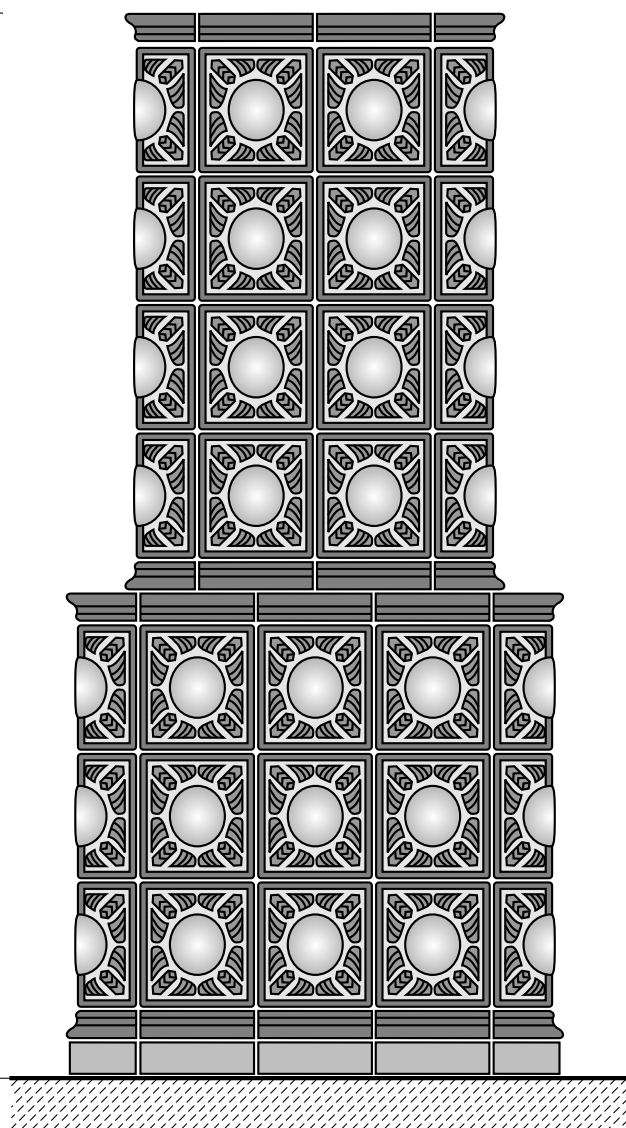
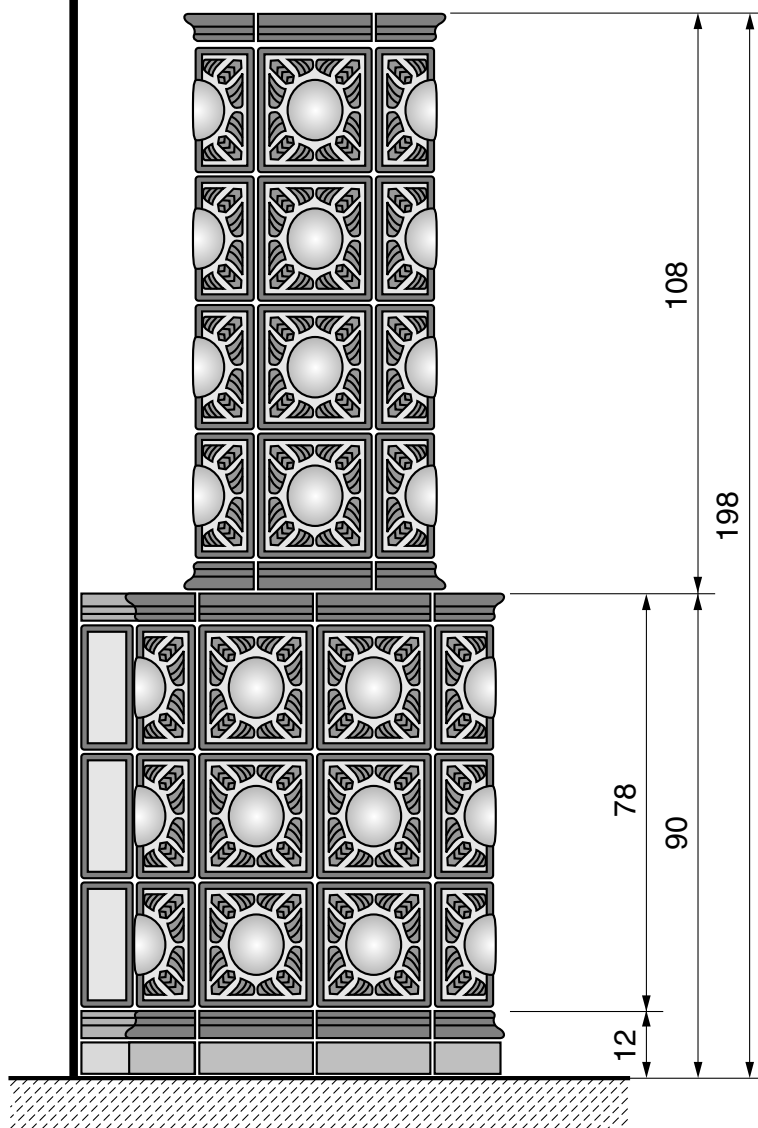
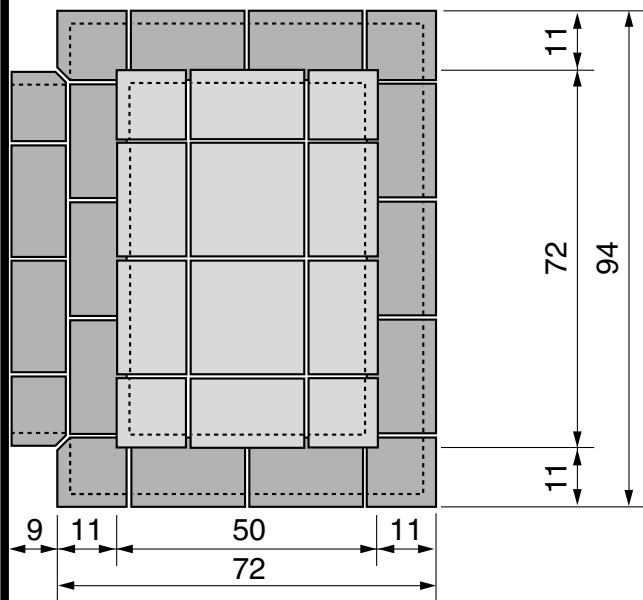

počet kachlů: 134 ks  
jednotky celkem: 117,00 kj

hmotnost celkem: 256,60 kg  
plocha celkem: 6,28 m<sup>2</sup>

typ	rozměr	jednotky	počet	poznámka
CL - 1	22 x 24	1,0	45 ks	
CL - 2	11 x 11 x 24	1,6	28 ks	
KANT - 2	11 x 24	0,8	6 ks	
ZL - 3	22 x 22	0,8	3 ks	
RP - KL - 12	22 x 11 x 6	0,8	24 ks	
RP - KL - 14	11 x 11 x 6	1,0	16 ks	
KL - D - 1	22 x 6	0,4	8 ks	
KL - D - 2*	22 x 22 x 6	1,0	4 ks	říznout na délku RP - KL - 14

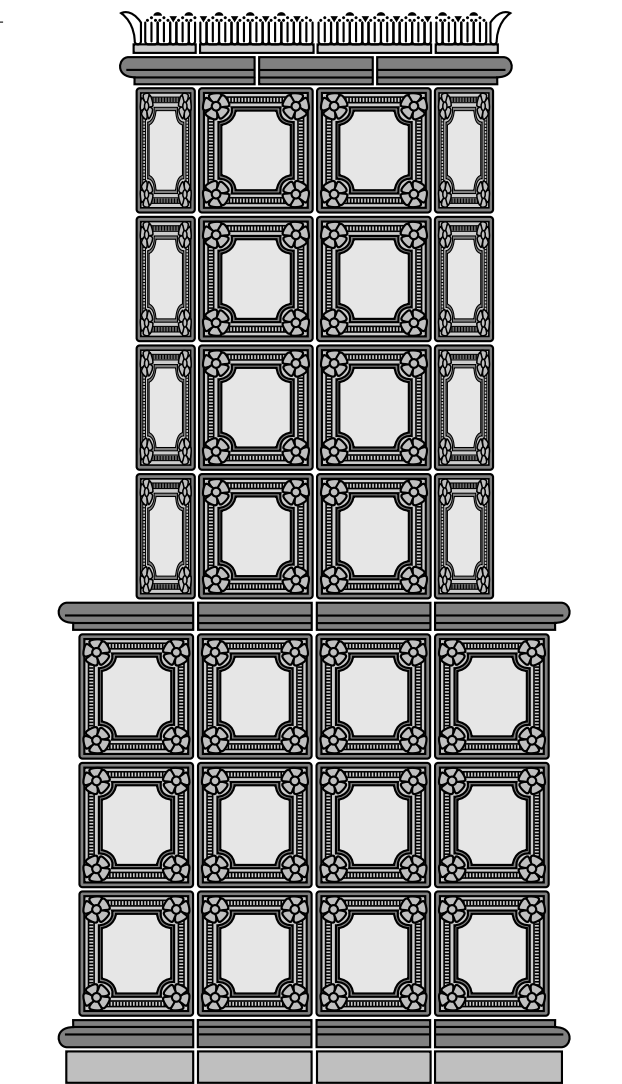
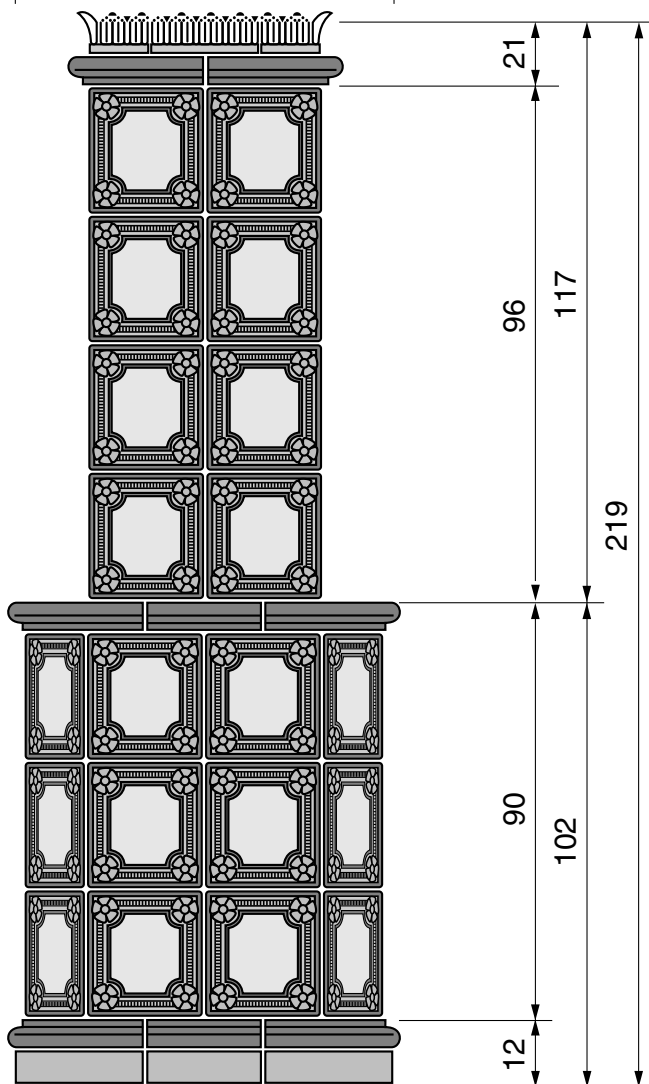
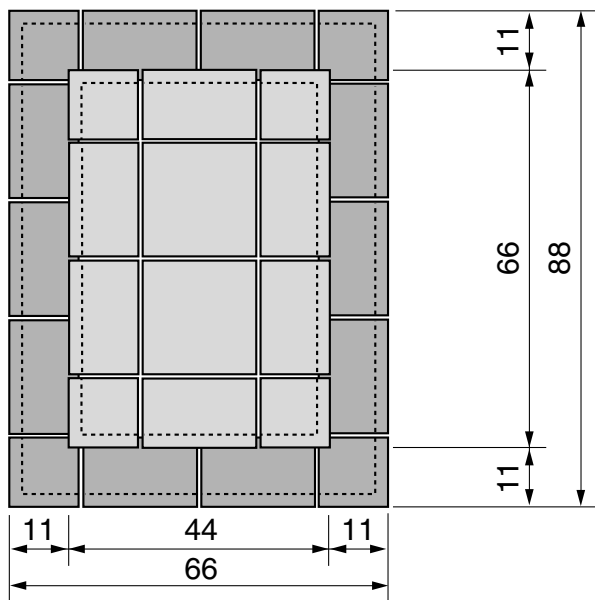

počet kachlů:	118 ks
jednotky celkem:	144,40 kj

hmotnost celkem:	394,00 kg
plocha celkem:	8,80 m <sup>2</sup>

typ	rozměr	jednotky	počet	poznámka
RM - 1	22 x 24	1,0	40 ks	
RM - 6	22 x 11 x 24	1,8	28 ks	
RH - RK - 12	22 x 11 x 6	1,4	8 ks	
RH - RK - 15	22 x 22 x 6	2,4	8 ks	
SH - RK - 24	22 x 6	0,6	10 ks	
SH - RK - 26	22 x 22 x 6	1,3	4 ks	
RV - D - 10	22 x 12	0,6	6 ks	
RV - D - 11	8,5 x 8,5 x 15	0,6	4 ks	
KL - D - 1	22 x 6	0,4	6 ks	
KL - D - 2	22 x 22 x 6	1,0	4 ks	

---

## NORDICA 1 – základní varianta s korunou (vysokou)

---

- 1NZ           NORDICA základní
  - 1NZN        NORDICA základní s nikou
  - 1NV           NORDICA vysoká
  - 1NVN        NORDICA vysoká s nikou
- 

---

## NORDICA 2 – varianta se sníženou korunou

---

- 2NZ           NORDICA základní
  - 2NZN        NORDICA základní s nikou
  - 2NV           NORDICA vysoká
  - 2NVN        NORDICA vysoká s nikou
- 

---

## NORDICA 3 – varianta s hladkou korunou (se středovou římsou)

---

- 3NZ           NORDICA základní
  - 3NZN        NORDICA základní s nikou
  - 3NV           NORDICA vysoká
  - 3NVN        NORDICA vysoká s nikou
- 

---

## NORDICA 4 – varianta štíhlá (bez středové římsy)

---

- 4NZ           NORDICA základní
  - 4NZN        NORDICA základní s nikou
  - 4NV           NORDICA vysoká
  - 4NVN        NORDICA vysoká s nikou
- 

---

## NORDICA 5 – základní varianta

---

- 5NZH        NORDICA základní hladká
  - 5NVH        NORDICA základní vysoká hladká
  - 5NH          NORDICA hladká
  - 5NHB        NORDICA hladká bez středové římsy
-

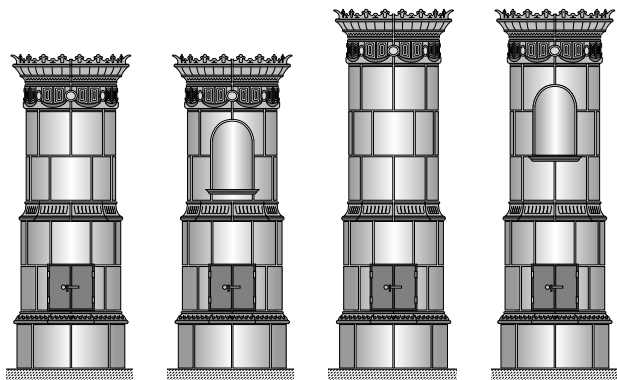

1 NZ

1 NZN

1 NV

1 NVN

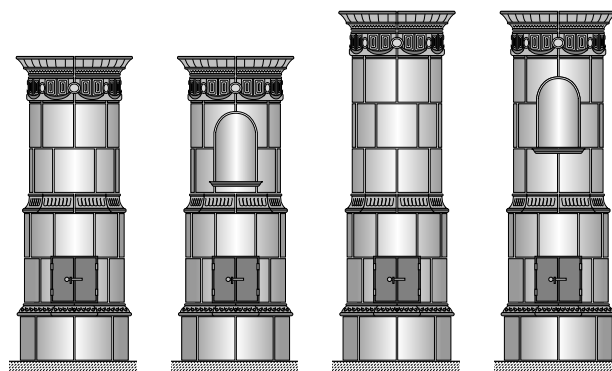

2 NZ

2 NZN

2 NV

2 NVN

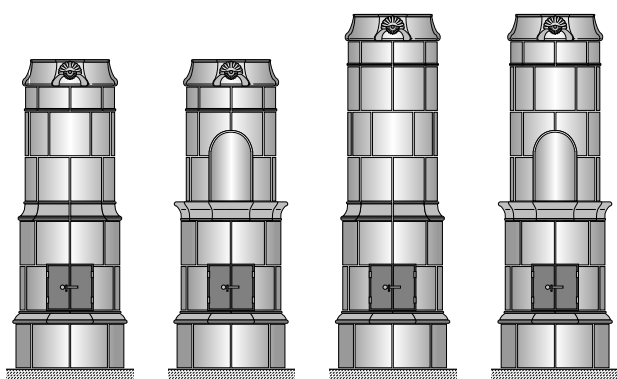

3 NZ

3 NZN

3 NV

3 NVN

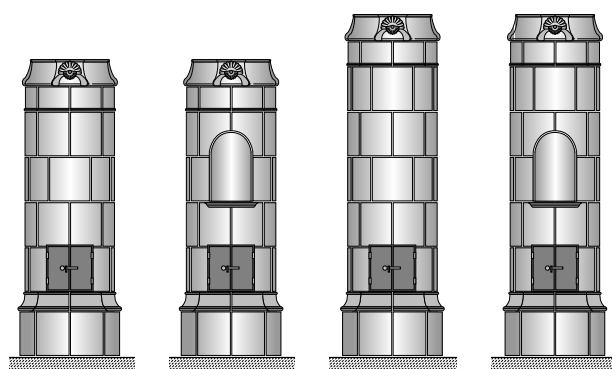

4 NZ

4 NZN

4 NV

4 NVN

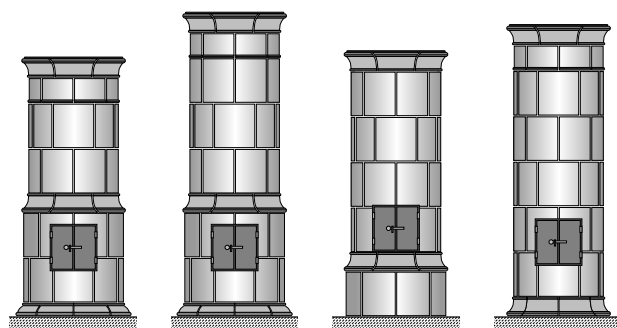

5 NZH

5 NVH

5 NH

5 NHB

## NORDICA 1NZ (Nordica základní)

## NORDICA 1NZN (Nordica základní s nikou)

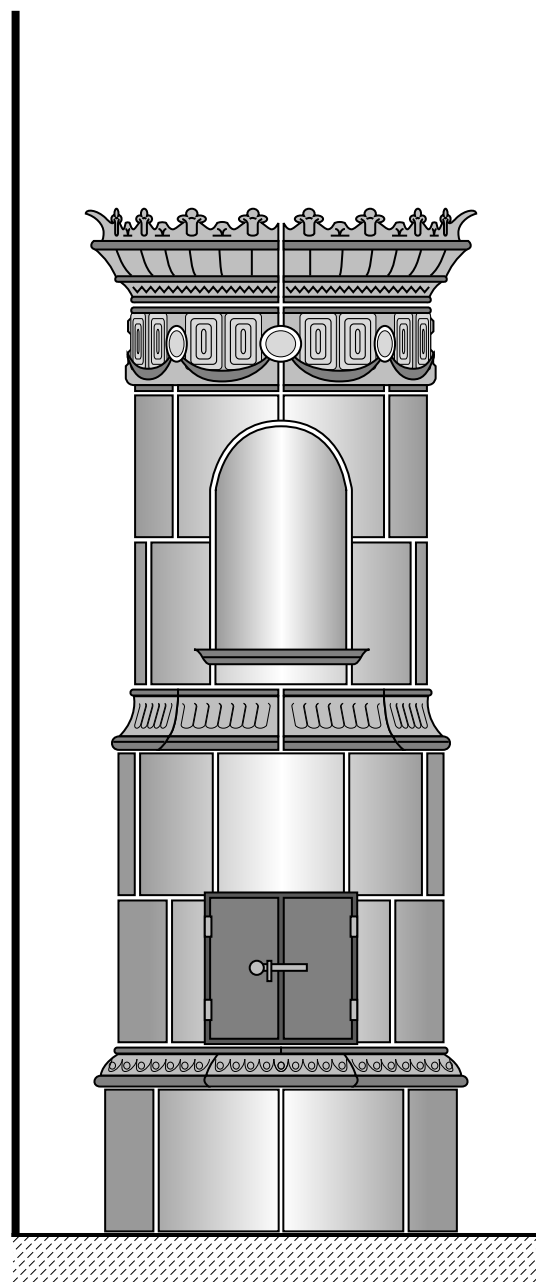
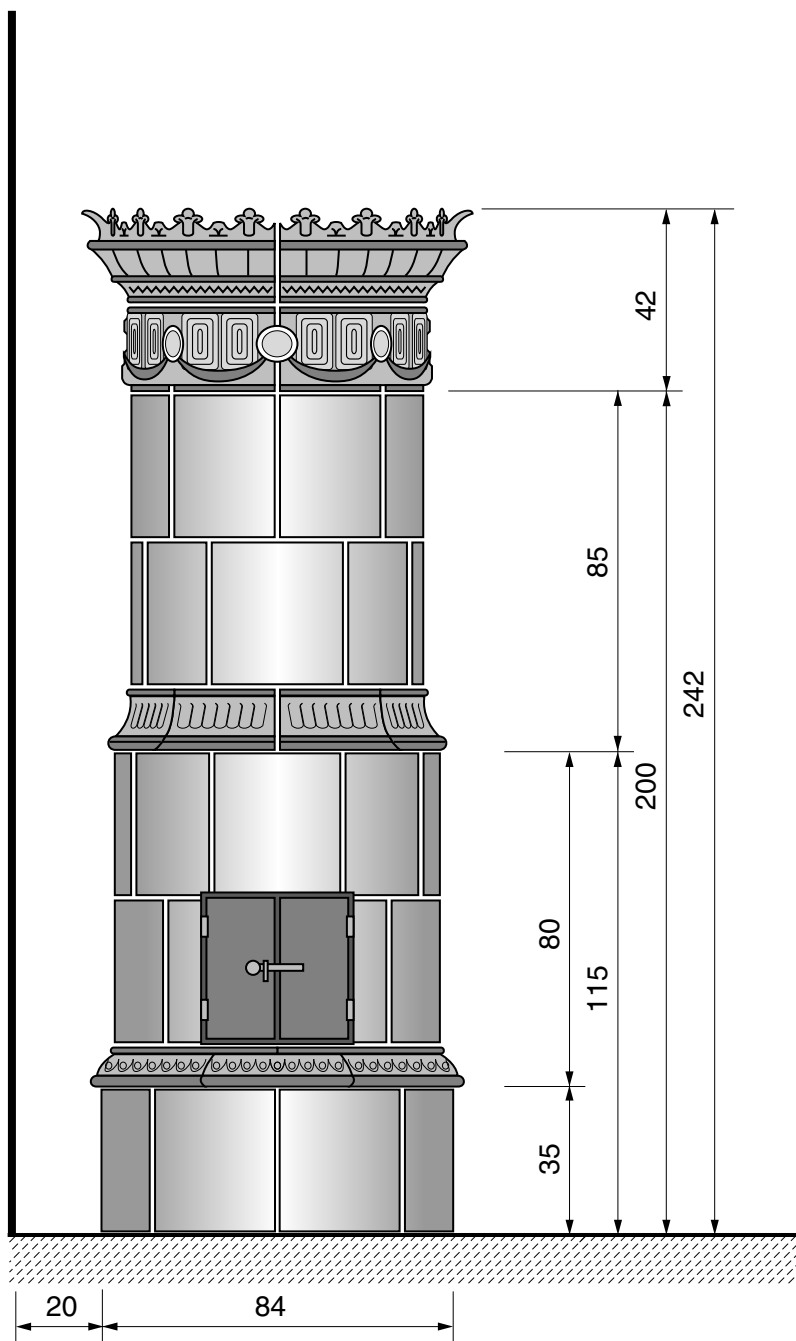

## NORDICA 1NZ (Nordica základní)

## NORDICA 1NZN (Nordica základní s nikou)

počet kachlů: 72 ks  
jednotky celkem: 171,20 kj

počet kachlů: 74 ks  
jednotky celkem: 179,20 kj

hmotnost celkem: 254,40 kg  
plocha celkem: 6,09 m<sup>2</sup>

hmotnost celkem: 263,30 kg  
plocha celkem: 5,88 m<sup>2</sup>

typ	rozměr	jednotky	počet
SV - 1	42 / 8 / 35	2,6	8 ks
SV - 2	38,5 / 8 / 35	2,1	16 ks
SV - 3	34,5 / 8 / 35	1,9	16 ks
SV - 4 *	42 / 8 / 10	1,7	8 ks
SV - 5 *	38,5 / 8 / 15	2,6	8 ks
SV - 6 *	34,5 / 8 / 19	2,9	8 ks
SV - 7 *	34,5 / 8 / 23	3,6	8 ks

typ	rozměr	jednotky	počet
SV - 1	42 / 8 / 35	2,6	8 ks
SV - 2	38,5 / 8 / 35	2,1	16 ks
SV - 3	34,5 / 8 / 35	1,9	16 ks
SV - 4 *	42 / 8 / 10	1,7	8 ks
SV - 5 *	38,5 / 8 / 15	2,6	8 ks
SV - 6 *	34,5 / 8 / 19	2,9	8 ks
SV - 7 *	34,5 / 8 / 23	3,6	8 ks
SVN - 9	34,5 / 45	6,0	1 ks
SVN - 10	34,5 / 41 x 17	2,0	1 ks

### poznámka

\* Typy říms se shodným rádiusem je možné kombinovat dle Klíče – Nordica v Kachlovník.

### poznámka

\* Typy říms se shodným rádiusem je možné kombinovat dle Klíče – Nordica v Kachlovník.



## NORDICA 1NV (Nordica vysoká)

## NORDICA 1NVN (Nordica vysoká s nikou)

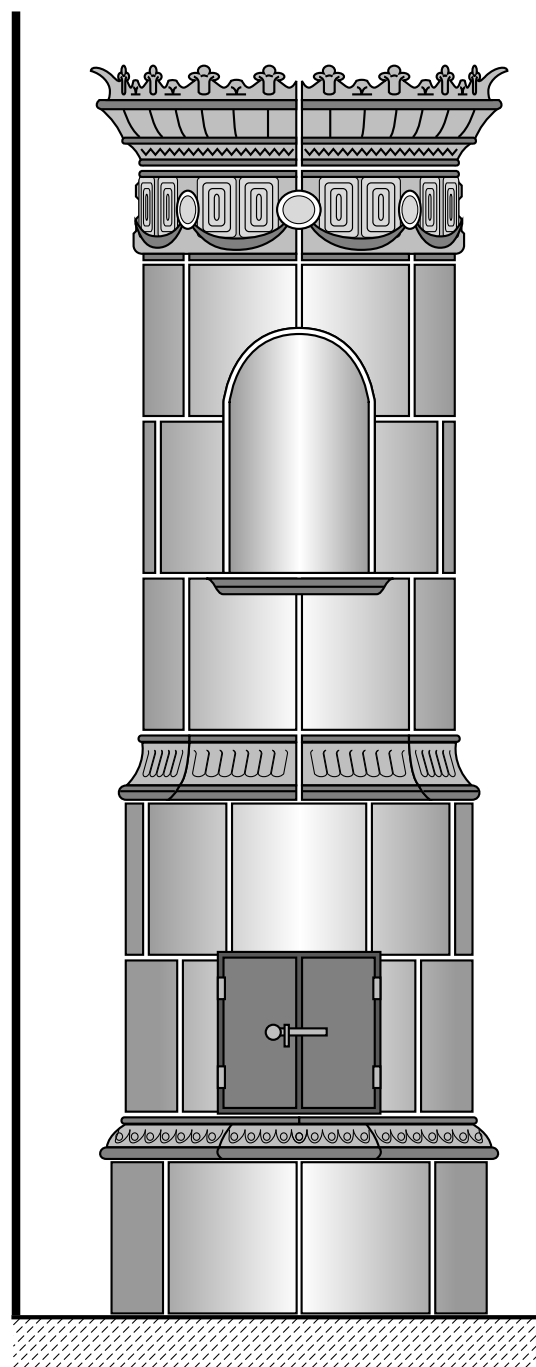
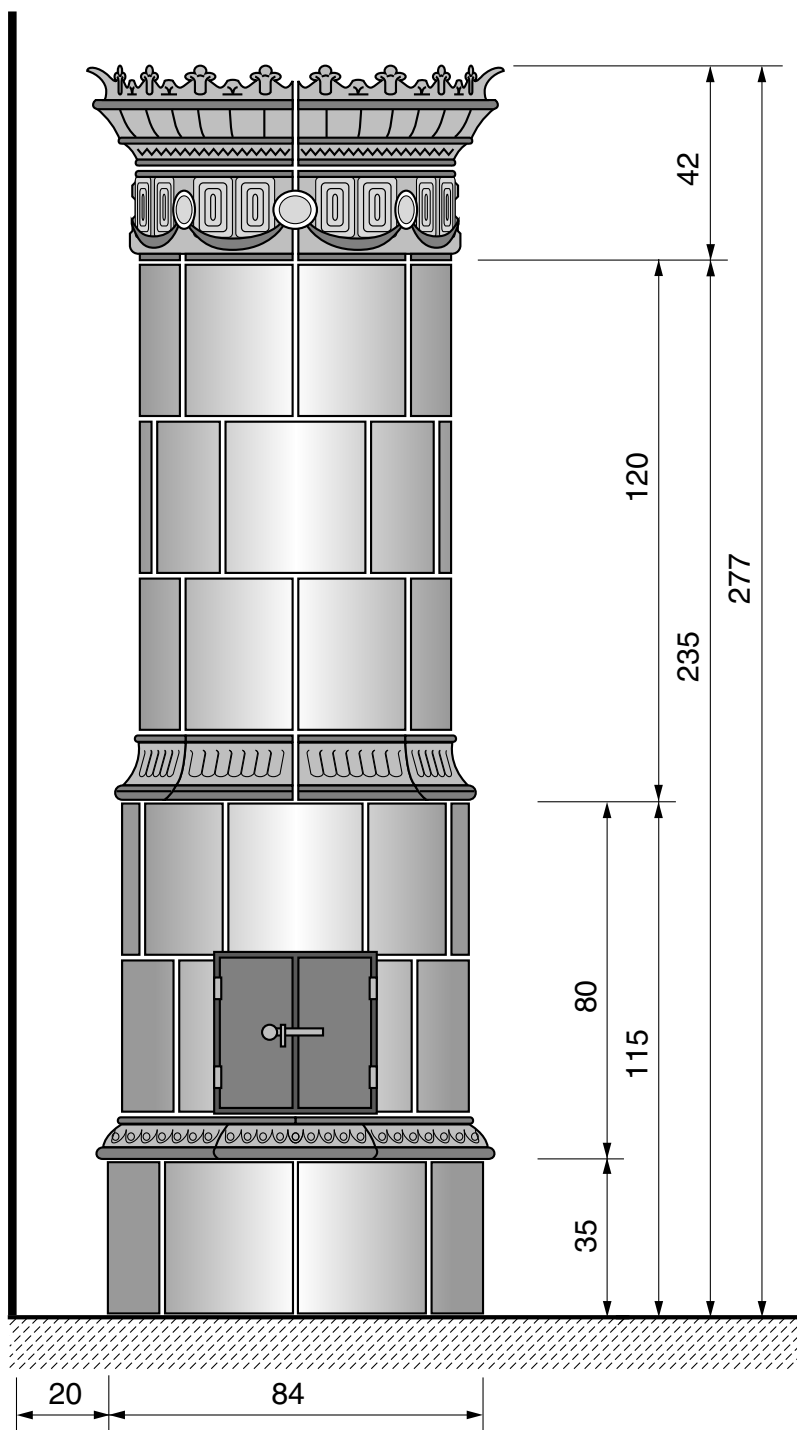

## NORDICA 1NV (Nordica vysoká)

počet kachlů: 80 ks  
jednotky celkem: 186,40 kj

hmotnost celkem: 284,00 kg  
plocha celkem: 6,40 m<sup>2</sup>

typ	rozměr	jednotky	počet
SV - 1	42 / 8 / 35	2,6	8 ks
SV - 2	38,5 / 8 / 35	2,1	16 ks
SV - 3	34,5 / 8 / 35	1,9	24 ks
SV - 4 *	42 / 8 / 10	1,7	8 ks
SV - 5 *	38,5 / 8 / 15	2,6	8 ks
SV - 6 *	34,5 / 8 / 19	2,9	8 ks
SV - 7 *	34,5 / 8 / 23	3,6	8 ks

### poznámka

\* Typy říms se shodným rádiusem je možné kombinovat dle Klíče – Nordica v Kachlovník.

## NORDICA 1NVN (Nordica vysoká s nikou)

počet kachlů: 82 ks  
jednotky celkem: 194,40 kj

hmotnost celkem: 292,90 kg  
plocha celkem: 6,65 m<sup>2</sup>

typ	rozměr	jednotky	počet
SV - 1	42 / 8 / 35	2,6	8 ks
SV - 2	38,5 / 8 / 35	2,1	16 ks
SV - 3	34,5 / 8 / 35	1,9	24 ks
SV - 4 *	42 / 8 / 10	1,7	8 ks
SV - 5 *	38,5 / 8 / 15	2,6	8 ks
SV - 6 *	34,5 / 8 / 19	2,9	8 ks
SV - 7 *	34,5 / 8 / 23	3,6	8 ks
SVN - 9	34,5 / 45	6,0	1 ks
SVN - 10	34,5 / 41 x 17	2,0	1 ks

### poznámka

\* Typy říms se shodným rádiusem je možné kombinovat dle Klíče – Nordica v Kachlovník.

## NORDICA 2NZ (Nordica základní)

## NORDICA 2NZN (Nordica základní s nikou)

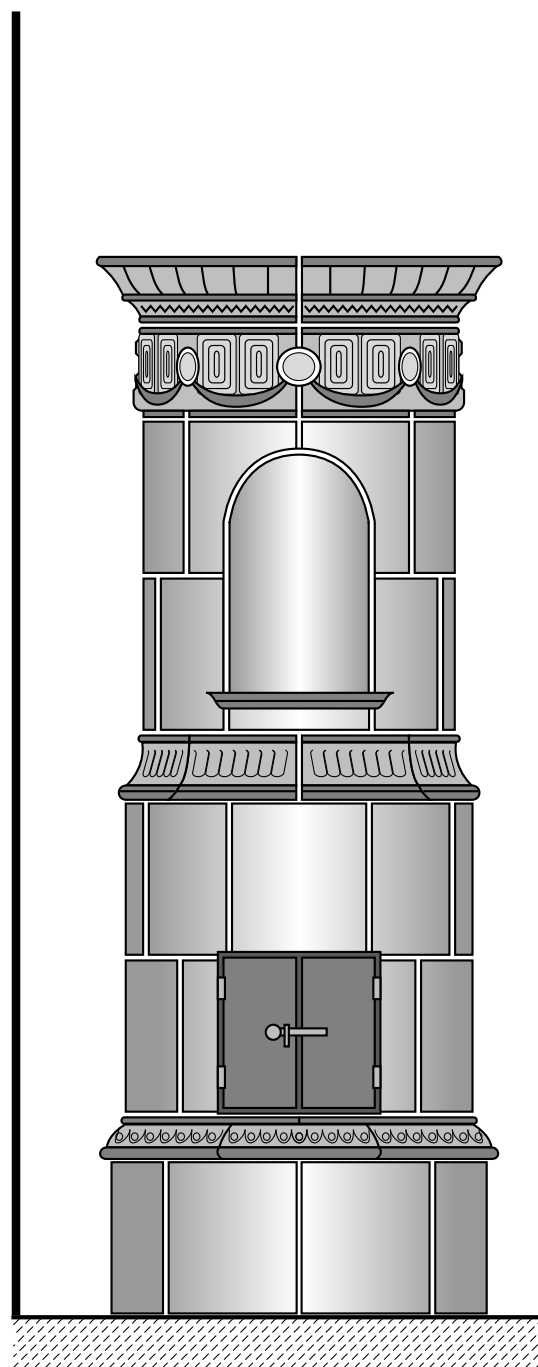
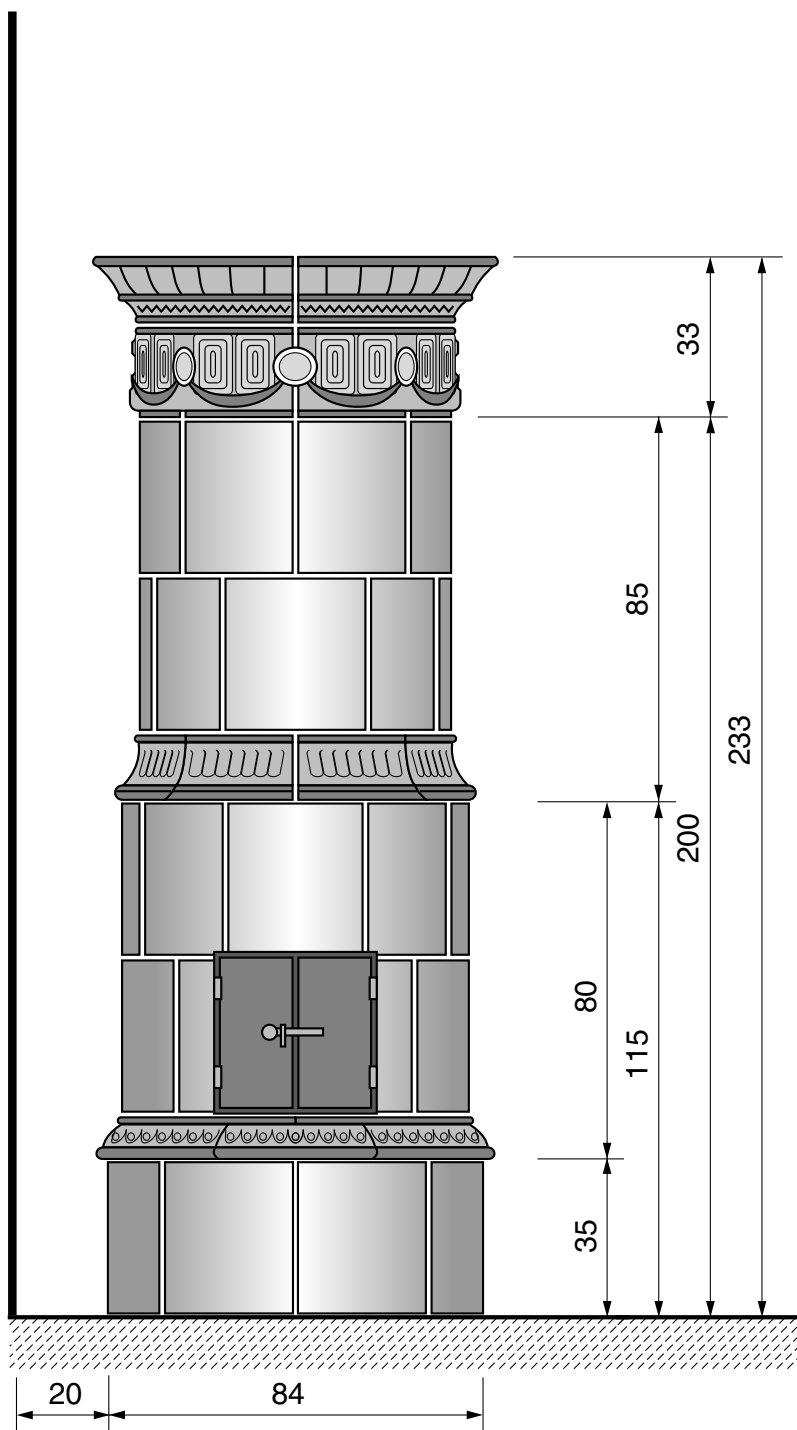

## NORDICA 2NZ (Nordica základní)

počet kachlů: 72 ks  
jednotky celkem: 171,20 kj

hmotnost celkem: 241,60 kg  
plocha celkem: 5,64 m<sup>2</sup>

typ	rozměr	jednotky	počet
SV - 1	42 / 8 / 35	2,6	8 ks
SV - 2	38,5 / 8 / 35	2,1	16 ks
SV - 3	34,5 / 8 / 35	1,9	16 ks
SV - 4 *	42 / 8 / 10	1,7	8 ks
SV - 5 *	38,5 / 8 / 15	2,6	8 ks
SV - 6 - a *	34,5 / 8 / 19	2,9	8 ks
SV - 7 - a *	34,5 / 8 / 14	3,6	8 ks

### poznámka

\* Typy říms se shodným rádiusem je možné kombinovat dle Klíče – Nordica v Kachlovník.

## NORDICA 2NZN (Nordica základní s nikou)

počet kachlů: 74 ks  
jednotky celkem: 179,20 kj

hmotnost celkem: 250,50 kg  
plocha celkem: 5,88 m<sup>2</sup>

typ	rozměr	jednotky	počet
SV - 1	42 / 8 / 35	2,6	8 ks
SV - 2	38,5 / 8 / 35	2,1	16 ks
SV - 3	34,5 / 8 / 35	1,9	16 ks
SV - 4 *	42 / 8 / 10	1,7	8 ks
SV - 5 *	38,5 / 8 / 15	2,6	8 ks
SV - 6 - a *	34,5 / 8 / 19	2,9	8 ks
SV - 7 - a *	34,5 / 8 / 14	3,6	8 ks
SVN - 9	34,5 / 45	6,0	1 ks
SVN - 10	34,5 / 41 x 17	2,0	1 ks

### poznámka

\* Typy říms se shodným rádiusem je možné kombinovat dle Klíče – Nordica v Kachlovník.

## NORDICA 2NV (Nordica vysoká)

## NORDICA 2NVN (Nordica vysoká s nikou)

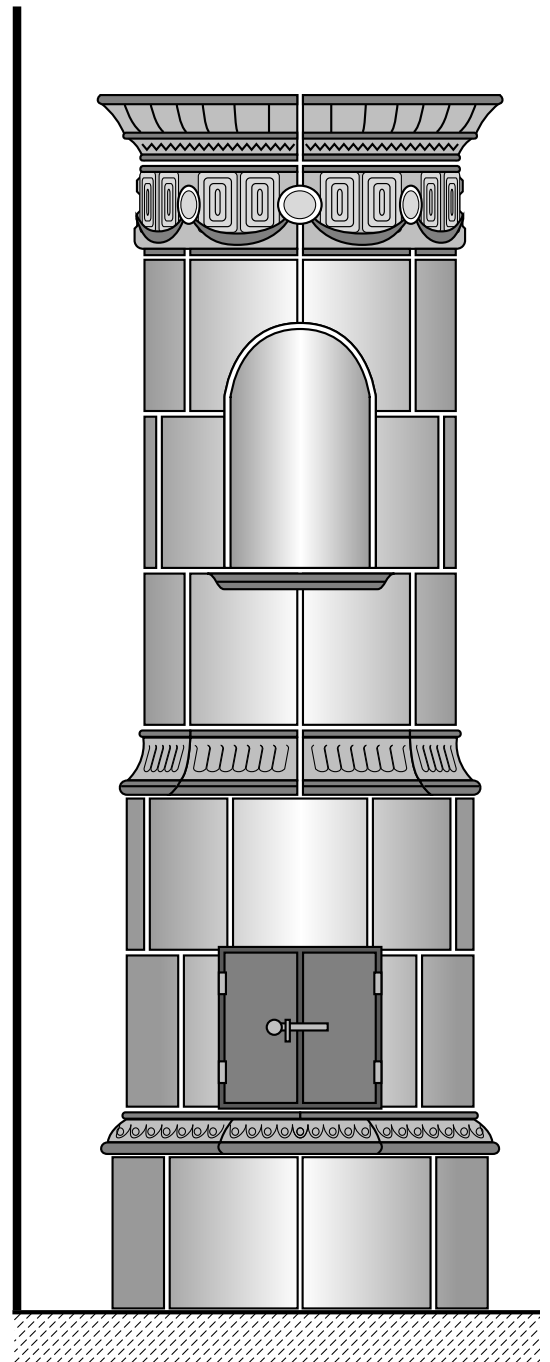
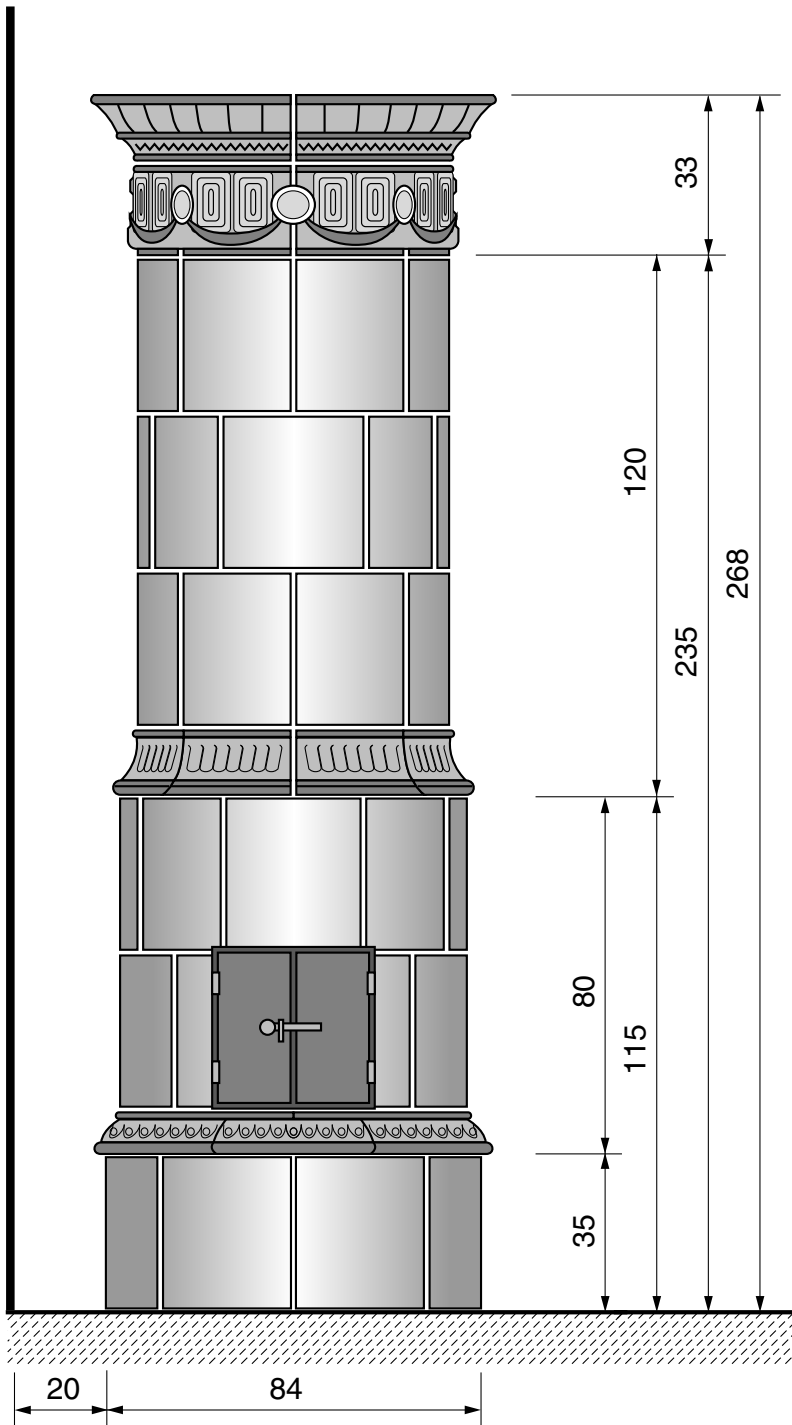

## NORDICA 2NV (Nordica vysoká)

počet kachlů: 80 ks  
jednotky celkem: 186,40 kj

hmotnost celkem: 271,20 kg  
plocha celkem: 6,40 m<sup>2</sup>

typ	rozměr	jednotky	počet
SV - 1	42 / 8 / 35	2,6	8 ks
SV - 2	38,5 / 8 / 35	2,1	16 ks
SV - 3	34,5 / 8 / 35	1,9	24 ks
SV - 4 *	42 / 8 / 10	1,7	8 ks
SV - 5 *	38,5 / 8 / 15	2,6	8 ks
SV - 6 - a *	34,5 / 8 / 19	2,9	8 ks
SV - 7 - a *	34,5 / 8 / 14	3,6	8 ks

### poznámka

\* Typy říms se shodným rádiusem je možné kombinovat dle Klíče – Nordica v Kachlovník.

## NORDICA 2NVN (Nordica vysoká s nikou)

počet kachlů: 82 ks  
jednotky celkem: 194,40 kj

hmotnost celkem: 280,10 kg  
plocha celkem: 6,65 m<sup>2</sup>

typ	rozměr	jednotky	počet
SV - 1	42 / 8 / 35	2,6	8 ks
SV - 2	38,5 / 8 / 35	2,1	16 ks
SV - 3	34,5 / 8 / 35	1,9	24 ks
SV - 4 *	42 / 8 / 10	1,7	8 ks
SV - 5 *	38,5 / 8 / 15	2,6	8 ks
SV - 6 - a *	34,5 / 8 / 19	2,9	8 ks
SV - 7 - a *	34,5 / 8 / 14	3,6	8 ks
SVN - 9	34,5 / 45	6,0	1 ks
SVN - 10	34,5 / 41 x 17	2,0	1 ks

### poznámka

\* Typy říms se shodným rádiusem je možné kombinovat dle Klíče – Nordica v Kachlovník.

## NORDICA 3NZ (Nordica základní)

## NORDICA 3NZN (Nordica základní s nikou)

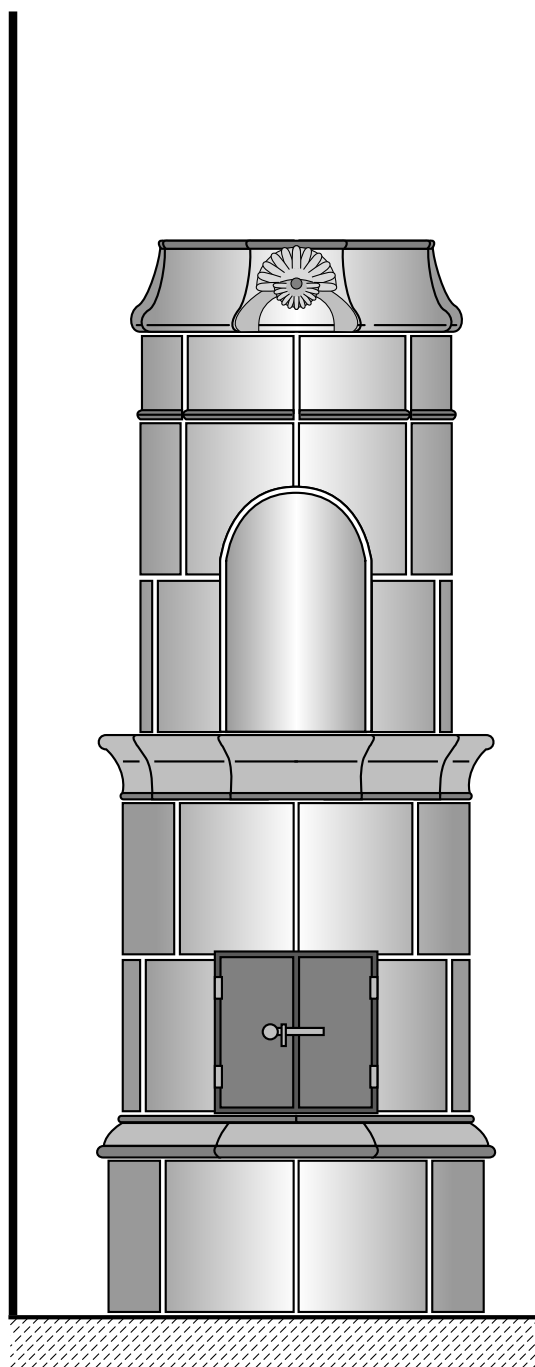
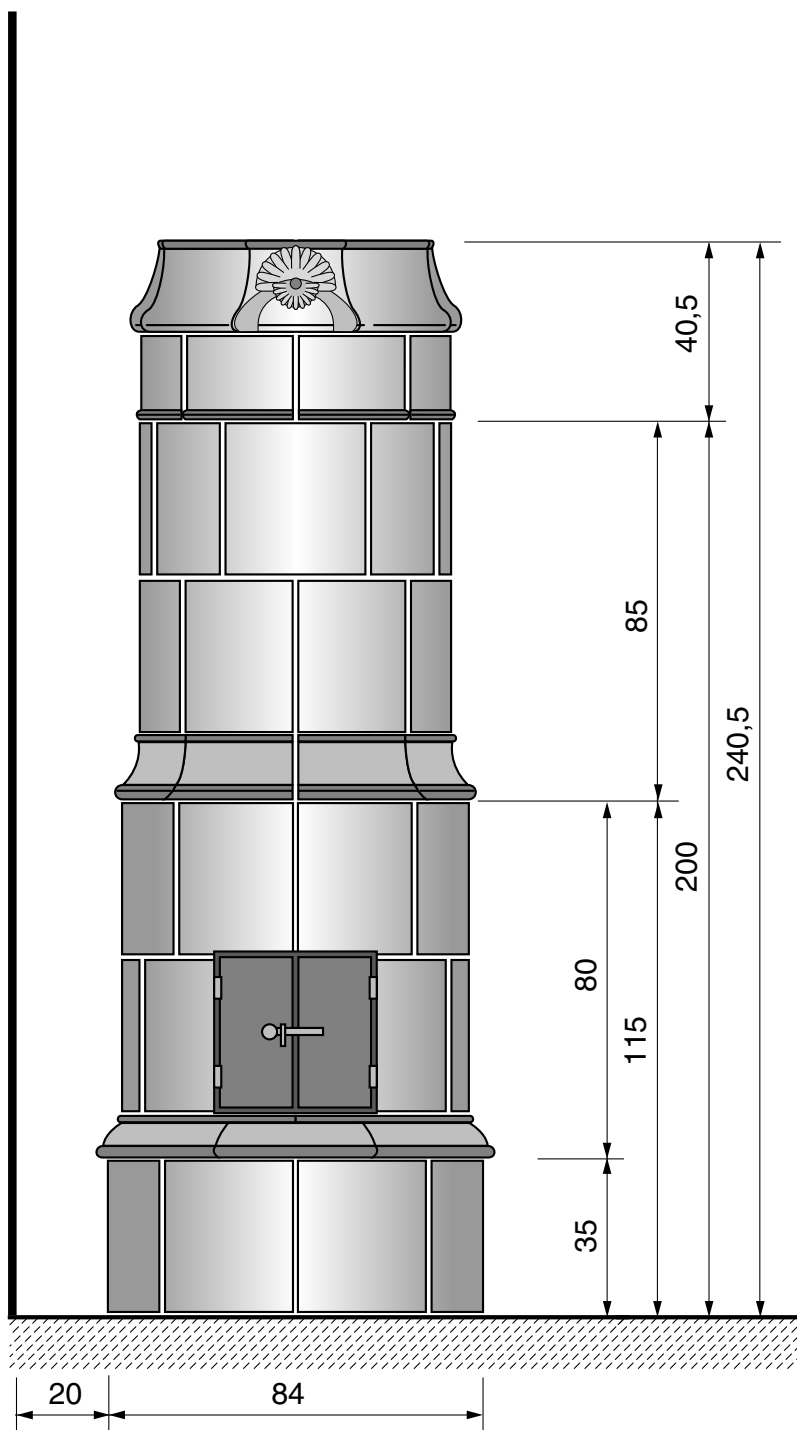

## NORDICA 3NZ (Nordica základní)

## NORDICA 3NZN (Nordica základní s nikou)

počet kachlů: 72 ks  
jednotky celkem: 170,70 kj

počet kachlů: 73 ks  
jednotky celkem: 179,50 kj

hmotnost celkem: 241,80 kg  
plocha celkem: 6,21 m<sup>2</sup>

hmotnost celkem: 246,20 kg  
plocha celkem: 5,63 m<sup>2</sup>

typ	rozměr	jednotky	počet
SV - 1	42 / 8 / 35	2,6	8 ks
SV - 2	38,5 / 8 / 35	2,1	16 ks
SV - 3	34,5 / 8 / 35	1,9	16 ks
SVH - 4 *	42 / 8 / 10	1,7	8 ks
SVH - 5 *	38,5 / 8 / 15	2,5	8 ks
SVH - 6 *	34,5 / 8 / 19	2,8	8 ks
SVN - 7 *	34,5 / 8 / 21,5	3,7	7 ks
SVN - 8 *	34,5 / 8 / 21,5	4,0	1 ks

typ	rozměr	jednotky	počet
SV - 1	42 / 8 / 35	2,6	8 ks
SV - 2	38,5 / 8 / 35	2,1	16 ks
SV - 3	34,5 / 8 / 35	1,9	16 ks
SVH - 4 *	42 / 8 / 10	1,7	8 ks
SVH - 6 *	34,5 / 8 / 19	2,8	8 ks
SVN - 5 *	38,5 / 8 / 15	2,8	7 ks
SVN - 5 - a	38,5 / 8 / 15	3,2	1 ks
SVN - 7 *	34,5 / 8 / 21,5	3,7	7 ks
SVN - 8 *	34,5 / 8 / 21,5	4,0	1 ks
SVN - 9	34,5 / 45	6,0	1 ks

### poznámka

\* Typy říms se shodným rádiusem je možné kombinovat dle Klíče—Nordica v Kachlovník.

### poznámka

\* Typy říms se shodným rádiusem je možné kombinovat dle Klíče—Nordica v Kachlovník.



## NORDICA 3NV (Nordica vysoká)

## NORDICA 3NVN (Nordica vysoká s nikou)

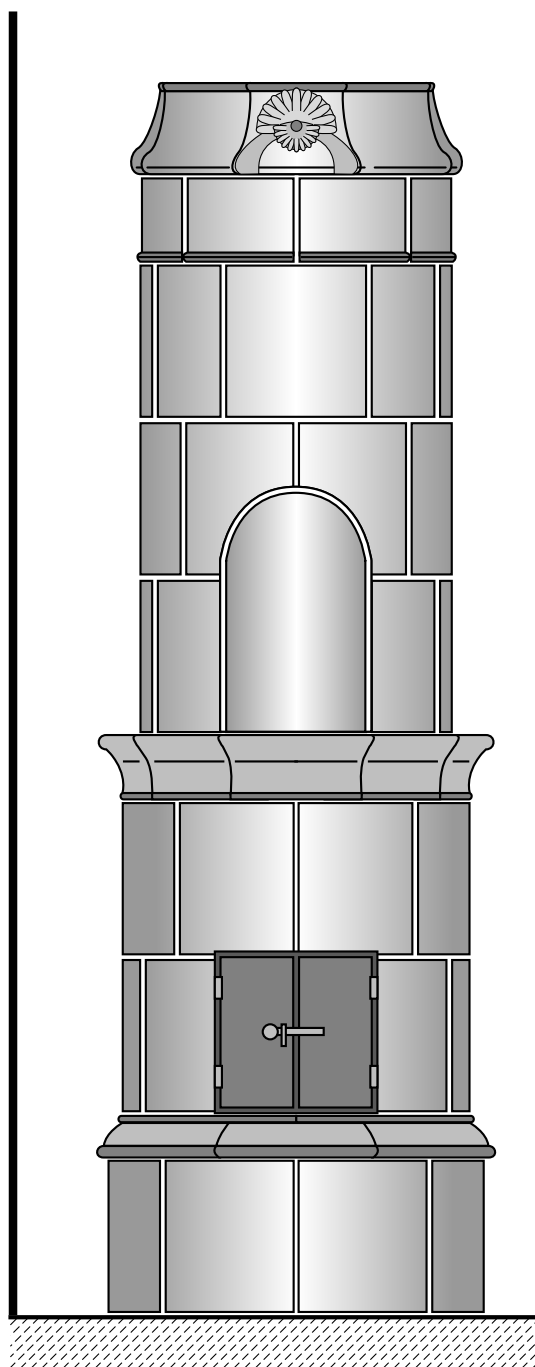
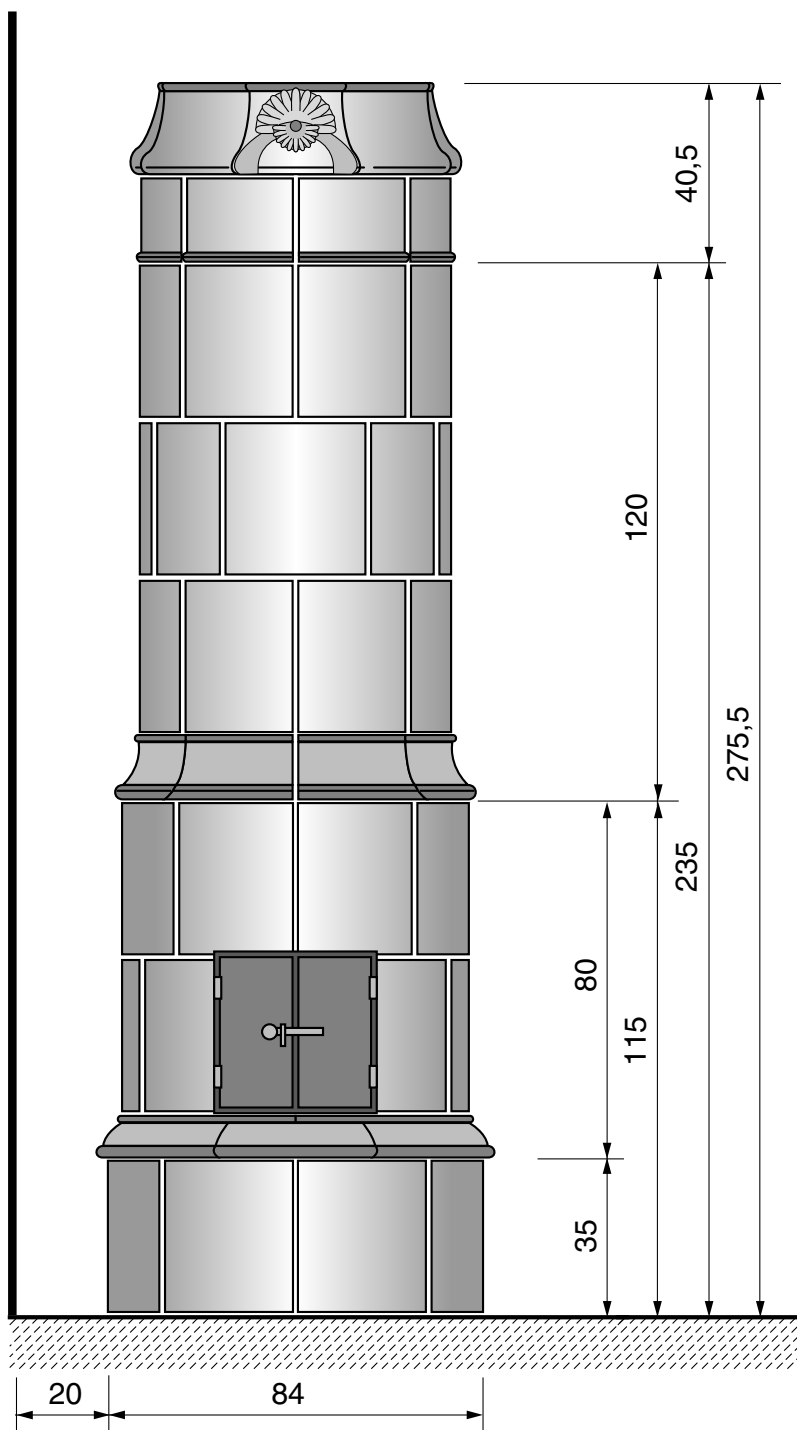

## NORDICA 3NV (Nordica vysoká)

## NORDICA 3NVN (Nordica vysoká s nikou)

počet kachlů: 80 ks  
jednotky celkem: 185,90 kj

počet kachlů: 81 ks  
jednotky celkem: 194,70 kj

hmotnost celkem: 271,40 kg  
plocha celkem: 6,98 m<sup>2</sup>

hmotnost celkem: 275,00 kg  
plocha celkem: 7,26 m<sup>2</sup>

typ	rozměr	jednotky	počet
SV - 1	42 / 8 / 35	2,6	8 ks
SV - 2	38,5 / 8 / 35	2,1	16 ks
SV - 3	34,5 / 8 / 35	1,9	24 ks
SVH - 4 *	42 / 8 / 10	1,7	8 ks
SVH - 5 *	38,5 / 8 / 15	2,5	8 ks
SVH - 6 *	34,5 / 8 / 19	2,8	8 ks
SVN - 7 *	34,5 / 8 / 21,5	3,7	7 ks
SVN - 8 *	34,5 / 8 / 21,5	4,0	1 ks

typ	rozměr	jednotky	počet
SV - 1	42 / 8 / 35	2,6	8 ks
SV - 2	38,5 / 8 / 35	2,1	16 ks
SV - 3	34,5 / 8 / 35	1,9	24 ks
SVH - 4 *	42 / 8 / 10	1,7	8 ks
SVH - 6 *	34,5 / 8 / 19	2,8	8 ks
SVN - 5 *	38,5 / 8 / 15	2,8	7 ks
SVN - 5 - a	38,5 / 8 / 15	3,2	1 ks
SVN - 7 *	34,5 / 8 / 21,5	3,7	7 ks
SVN - 8 *	34,5 / 8 / 21,5	4,0	1 ks
SVN - 9	34,5 / 45	6,0	1 ks

### poznámka

\* Typy říms se shodným rádiusem je možné kombinovat dle Klíče—Nordica v Kachlovník.

### poznámka

\* Typy říms se shodným rádiusem je možné kombinovat dle Klíče—Nordica v Kachlovník.

## NORDICA 4NZ (Nordica základní)

## NORDICA 4NZN (Nordica základní s nikou)

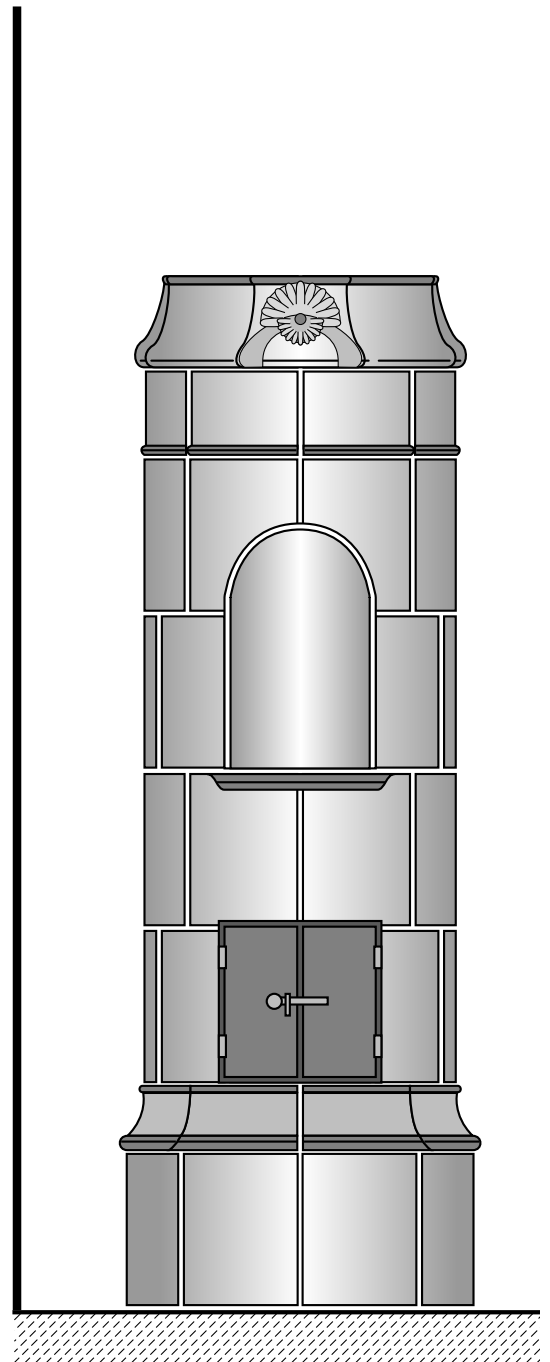
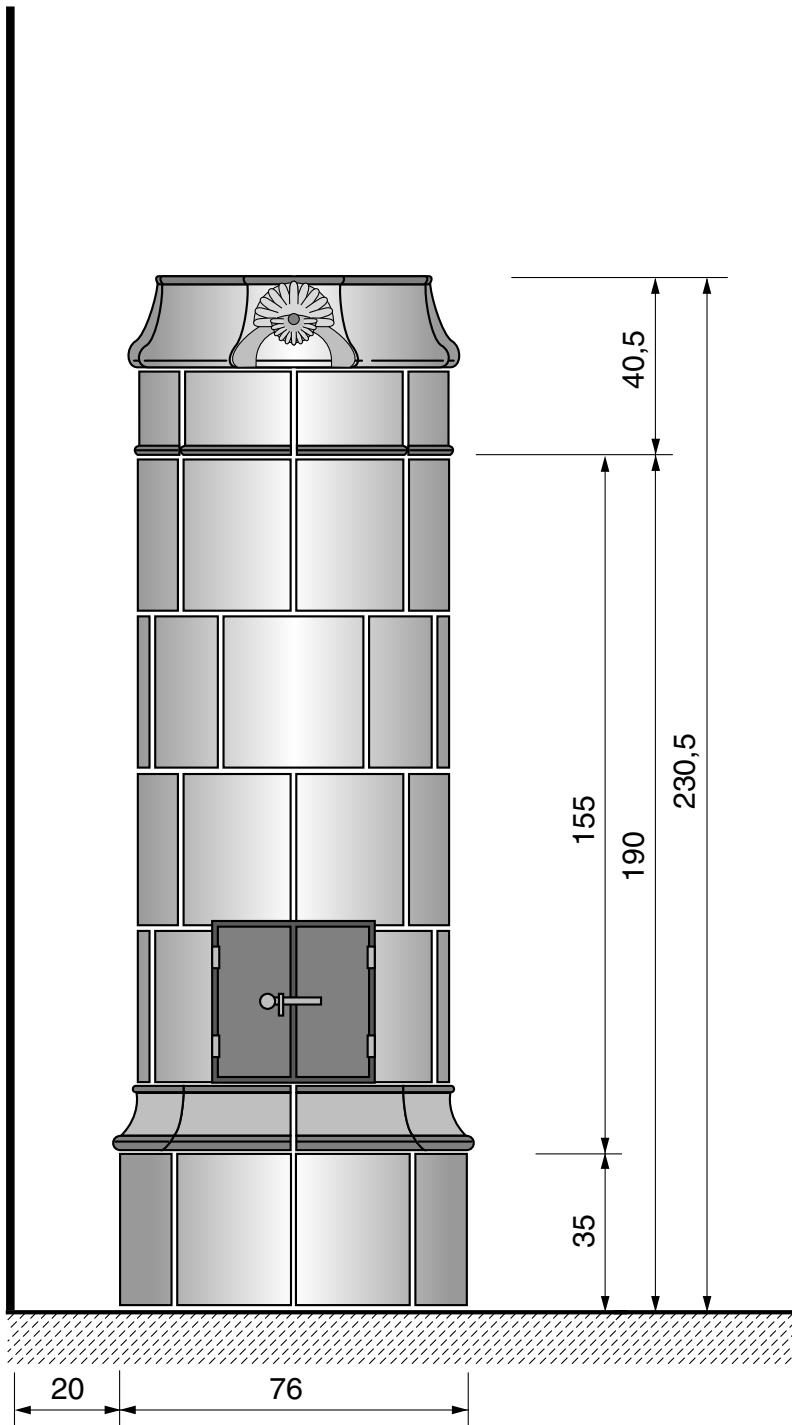

## NORDICA 4NZ (Nordica základní)

počet kachlů: 64 ks  
jednotky celkem: 149,90 kj

hmotnost celkem: 214,60 kg  
plocha celkem: 5,49 m<sup>2</sup>

typ	rozměr	jednotky	počet
SV - 2	38,5 / 8 / 35	2,1	8 ks
SV - 3	34,5 / 8 / 35	1,9	32 ks
SVH - 5 *	38,5 / 8 / 15	2,5	8 ks
SVH - 6 *	34,5 / 8 / 19	2,8	8 ks
SVN - 7 *	34,5 / 8 / 21,5	3,7	7 ks
SVN - 8 *	34,5 / 8 / 21,5	4,0	1 ks

### poznámka

\* Typy říms se shodným rádiusem je možné kombinovat dle Klíče – Nordica v Kachlovník.

## NORDICA 4NZN (Nordica základní s nikou)

počet kachlů: 66 ks  
jednotky celkem: 157,90 kj

hmotnost celkem: 223,50 kg  
plocha celkem: 5,74 m<sup>2</sup>

typ	rozměr	jednotky	počet
SV - 2	38,5 / 8 / 35	2,1	8 ks
SV - 3	34,5 / 8 / 35	1,9	32 ks
SVH - 5 *	38,5 / 8 / 15	2,5	8 ks
SVH - 6 *	34,5 / 8 / 19	2,8	8 ks
SVN - 7 *	34,5 / 8 / 21,5	3,7	7 ks
SVN - 8 *	34,5 / 8 / 21,5	4,0	1 ks
SVN - 9	34,5 / 45	6,0	1 ks
SVN - 10	34,5 / 41 x 17	2,0	1 ks

### poznámka

\* Typy říms se shodným rádiusem je možné kombinovat dle Klíče – Nordica v Kachlovník.

## NORDICA 4NV (Nordica vysoká)

## NORDICA 4NVN (Nordica vysoká s nikou)

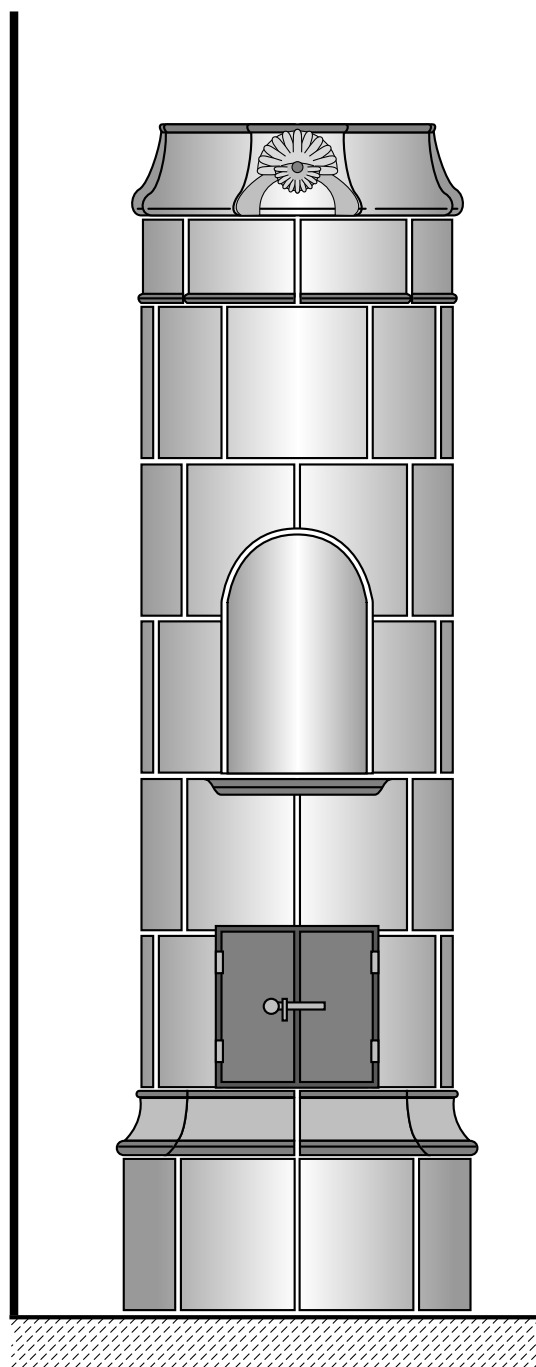
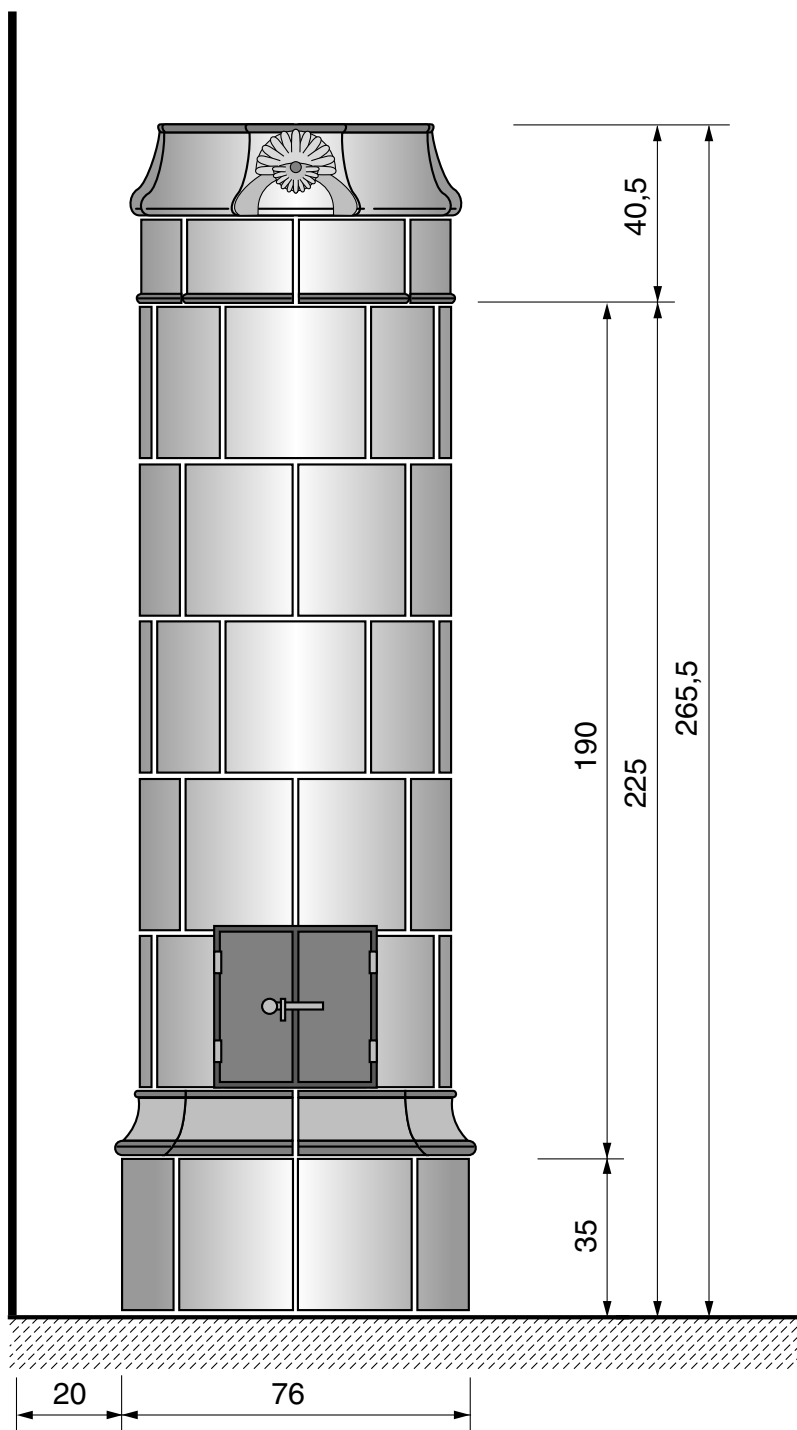

## NORDICA 4NV (Nordica vysoká)

počet kachlů: 72 ks  
jednotky celkem: 165,10 kj

hmotnost celkem: 244,20 kg  
plocha celkem: 6,26 m<sup>2</sup>

typ	rozměr	jednotky	počet
SV - 2	38,5 / 8 / 35	2,1	8 ks
SV - 3	34,5 / 8 / 35	1,9	40 ks
SVH - 5 *	38,5 / 8 / 15	2,5	8 ks
SVH - 6 *	34,5 / 8 / 19	2,8	8 ks
SVN - 7 *	34,5 / 8 / 21,5	3,7	7 ks
SVN - 8 *	34,5 / 8 / 21,5	4,0	1 ks

### poznámka

\* Typy říms se shodným rádiusem je možné kombinovat dle Klíče – Nordica v Kachlovník.

## NORDICA 4NVN (Nordica vysoká s nikou)

počet kachlů: 74 ks  
jednotky celkem: 173,10 kj

hmotnost celkem: 253,10 kg  
plocha celkem: 6,51 m<sup>2</sup>

typ	rozměr	jednotky	počet
SV - 2	38,5 / 8 / 35	2,1	8 ks
SV - 3	34,5 / 8 / 35	1,9	40 ks
SVH - 5 *	38,5 / 8 / 15	2,5	8 ks
SVH - 6 *	34,5 / 8 / 19	2,8	8 ks
SVN - 7 *	34,5 / 8 / 21,5	3,7	7 ks
SVN - 8 *	34,5 / 8 / 21,5	4,0	1 ks
SVN - 9	34,5 / 45	6,0	1 ks
SVN - 10	34,5 / 41 x 17	2,0	1 ks

### poznámka

\* Typy říms se shodným rádiusem je možné kombinovat dle Klíče – Nordica v Kachlovník.

## NORDICA 5NZH (Nordica základní hladká)

## NORDICA 5NVH (Nordica vysoká hladká)

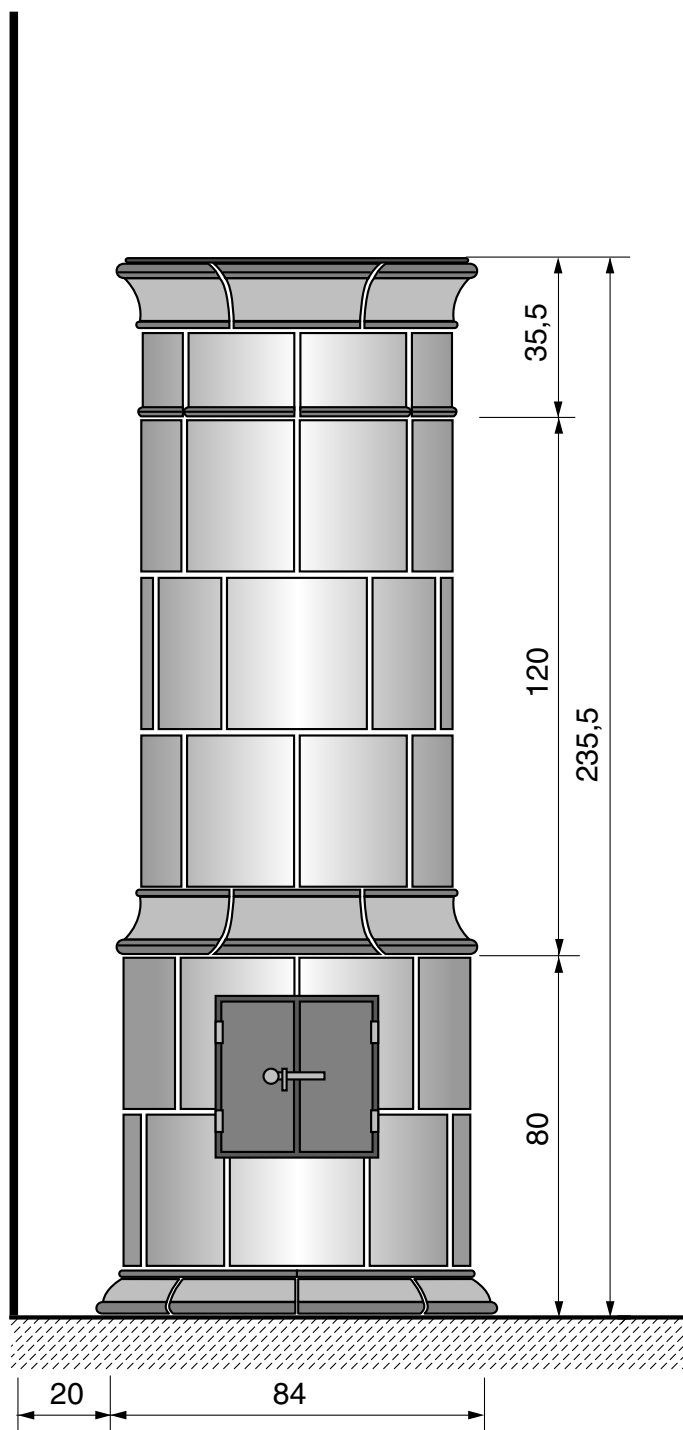
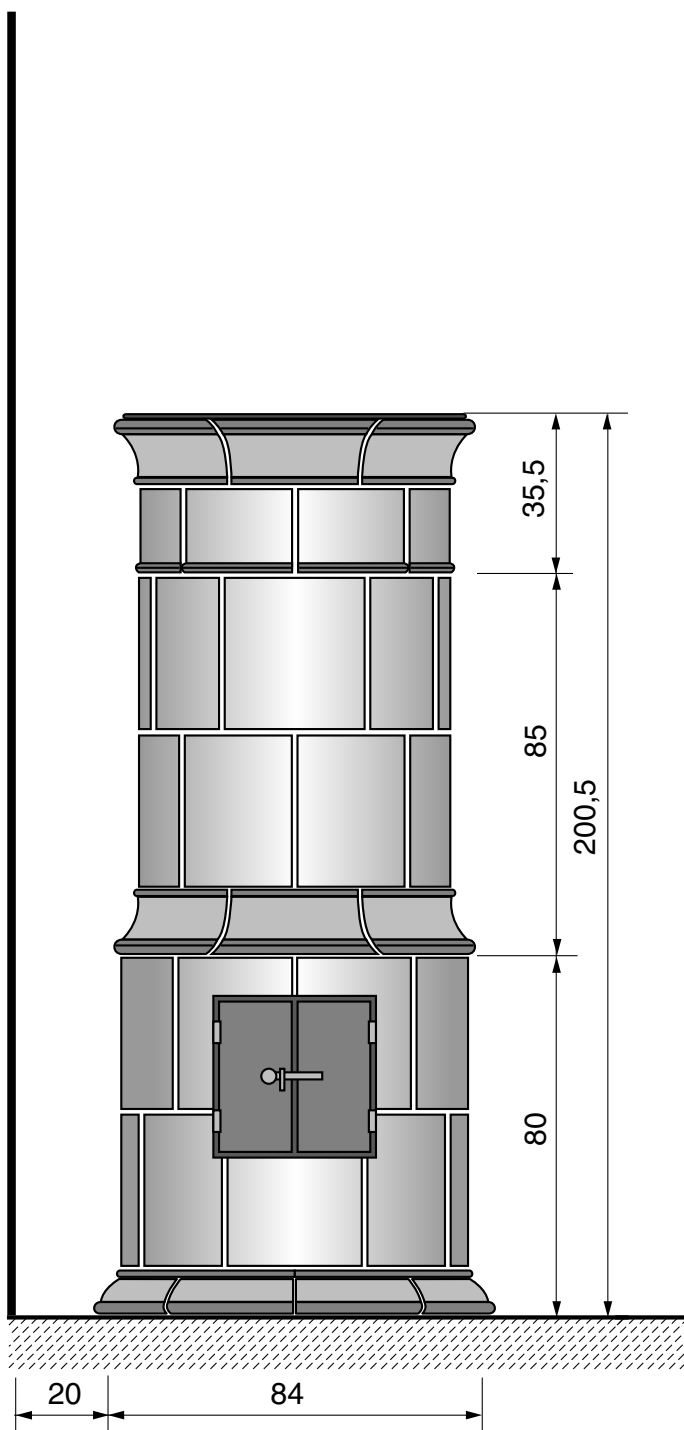

## NORDICA 5NZH (Nordica základní hladká)

## NORDICA 5NVH (Nordica vysoká hladká)

počet kachlů: 80 ks  
jednotky celkem: 151,60 kj

počet kachlů: 88 ks  
jednotky celkem: 166,80 kj

hmotnost celkem: 220,40 kg  
plocha celkem: 5,72 m<sup>2</sup>

hmotnost celkem: 250,00 kg  
plocha celkem: 6,49 m<sup>2</sup>

typ	rozměr	jednotky	počet
SV - 2	38,5 / 8 / 35	2,1	16 ks
SV - 3	34,5 / 8 / 35	1,9	16 ks
SVH - 4	42,0 / 8 / 10	1,7	8 ks
SVH - 5 *	38,5 / 8 / 15	2,5	16 ks
SVH - 5 - Z **	38,5 / 12 / 1,5	0,8	12 ks
SVH - 6	34,5 / 8 / 19	2,8	8 ks
RK - 19 - Z	18 / 18	0,5	4 ks

typ	rozměr	jednotky	počet
SV - 2	38,5 / 8 / 35	2,1	16 ks
SV - 3	34,5 / 8 / 35	1,9	24 ks
SVH - 4	42,0 / 8 / 10	1,7	8 ks
SVH - 5 *	38,5 / 8 / 15	2,5	16 ks
SVH - 5 - Z **	38,5 / 12 / 1,5	0,8	12 ks
SVH - 6	34,5 / 8 / 19	2,8	8 ks
RK - 19 - Z	18 / 18	0,5	4 ks

### poznámka

\* Z toho 8x obráceně – koruna  
\*\* Záklop – glazované hrany

### poznámka

\* Z toho 8x obráceně – koruna  
\*\* Záklop – glazované hrany



## NORDICA 5NH (Nordica hladká)

## NORDICA 5NHB (Nordica hladká bez střížimsy)

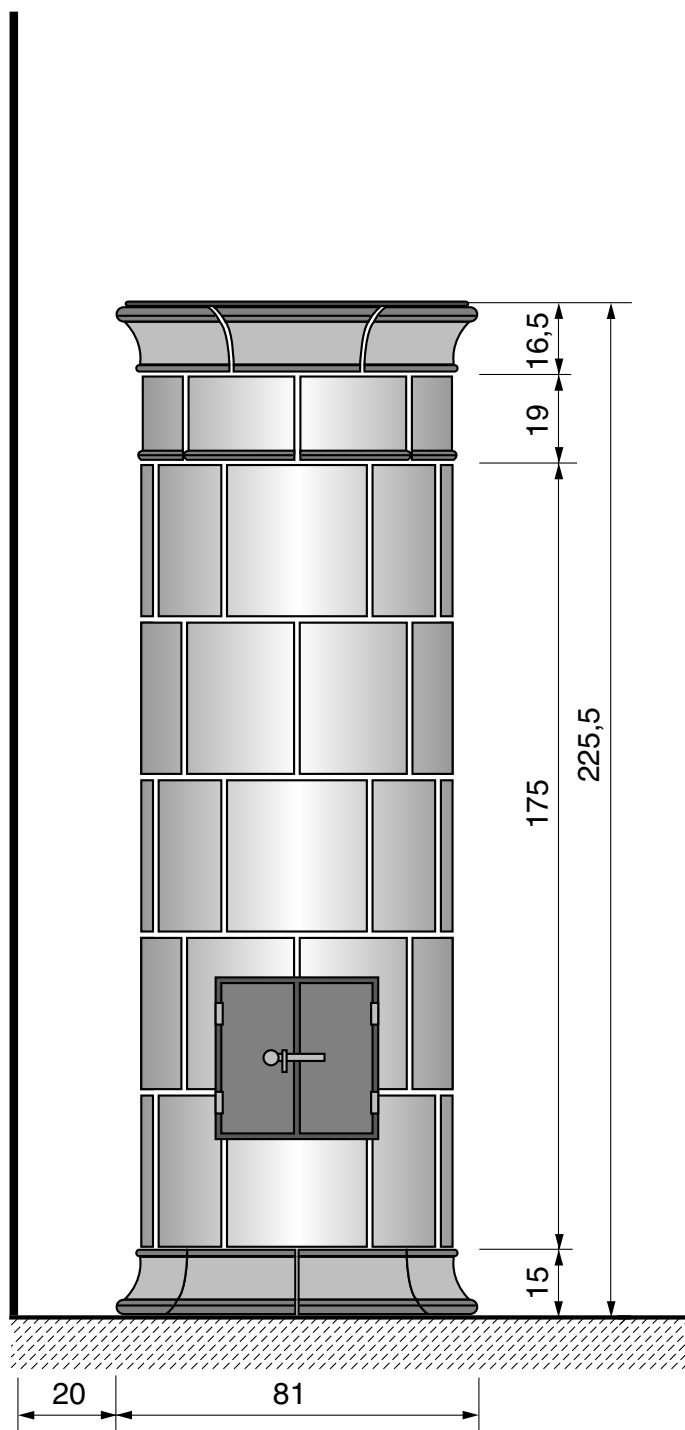
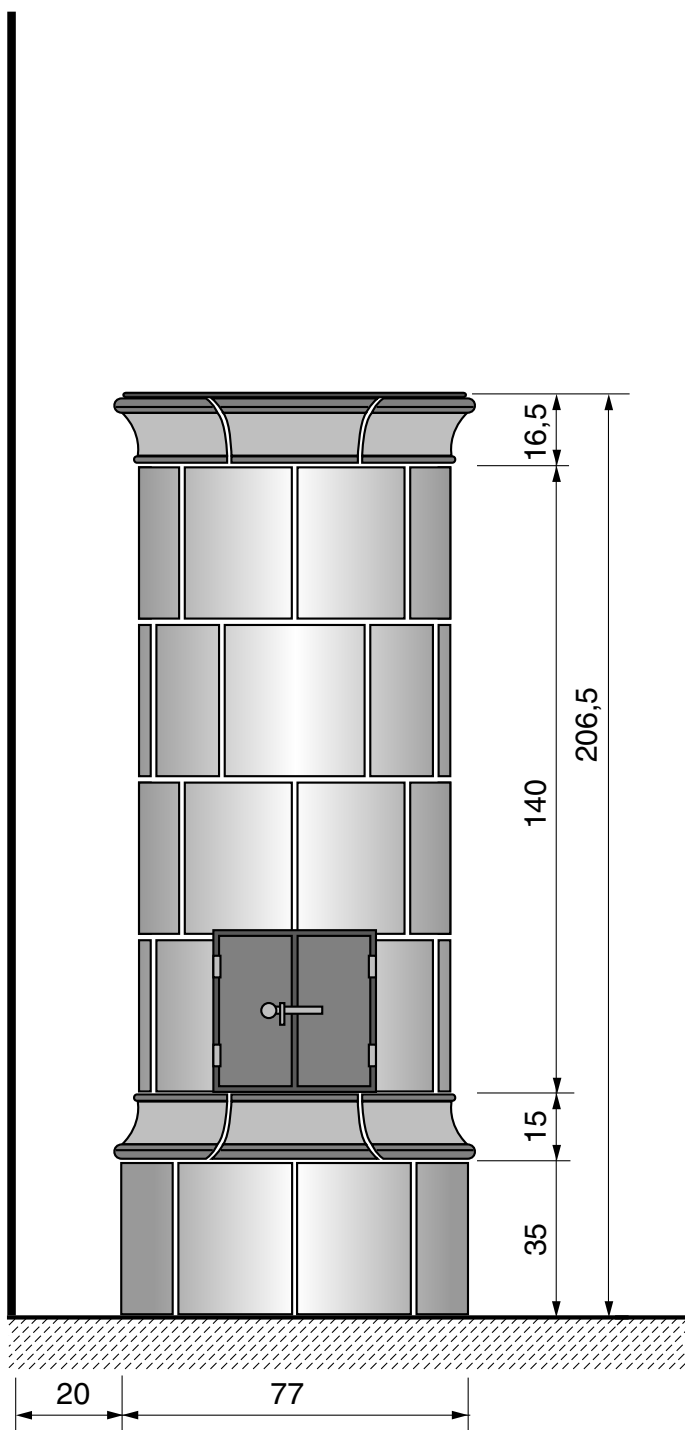

## NORDICA 5NH (Nordica hladká)

## NORDICA 5NHB (Nordica hladká bez stř.římsy)

počet kachlů: 72 ks  
jednotky celkem: 129,20 kj

počet kachlů: 80 ks  
jednotky celkem: 150,00 kj

hmotnost celkem: 211,60 kg  
plocha celkem: 5,48 m<sup>2</sup>

hmotnost celkem: 228,40 kg  
plocha celkem: 5,86 m<sup>2</sup>

typ	rozměr	jednotky	počet
SV - 2	38,5 / 8 / 35	2,1	8 ks
SV - 3	34,5 / 8 / 35	1,9	32 ks
SVH - 5 *	38,5 / 8 / 15	2,5	16 ks
SVH - 5 - Z **	38,5 / 12 / 1,5	0,8	12 ks
RK - 19 - Z	18 / 18	0,5	4 ks

typ	rozměr	jednotky	počet
SV - 3	34,5 / 8 / 35	1,9	40 ks
SVH - 5 *	38,5 / 8 / 15	2,5	16 ks
SVH - 5 - Z **	38,5 / 12 / 1,5	0,8	12 ks
SVH - 6	34,5 / 8 / 19	2,8	8 ks
RK - 19 - Z	18 / 18	0,5	4 ks

### poznámka

\* Z toho 8x obráceně – koruna  
\*\* Záklop – glazované hrany

### poznámka

\* Z toho 8x obráceně – koruna  
\*\* Záklop – glazované hrany

## SECESE 1 (základní varianta)

## SECESE 1 (základní varianta se zlcením)

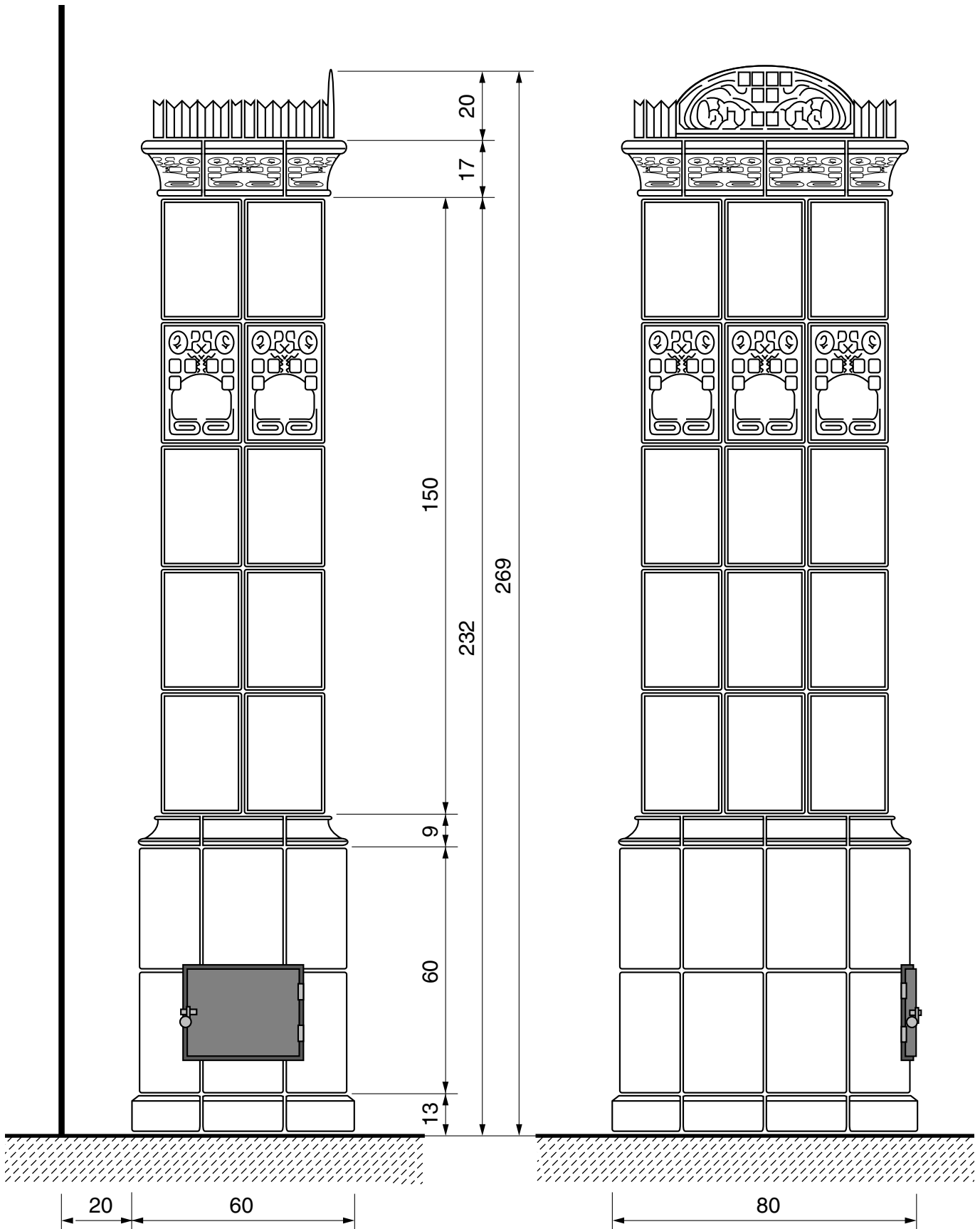

## SECESE 1 (základní varianta)

počet kachlů: 93 ks  
jednotky celkem: 139,30 kj

hmotnost celkem: 231,50 kg  
plocha celkem: 5,79 m<sup>2</sup>

typ	rozměr	jednotky	počet
SL - 1	20 x 30	1,2	2 ks
SL - 2	20 x 20 x 30	2,4	4 ks
SL - 3	20 x 30	1,2	8 ks
SL - 4	20 x 20 x 30	2,4	16 ks
SL - 5	20 x 6 x 17	1,2	6 ks
SL - 6	10 x 10 x 17	2,0	4 ks
SL - 7	20 x 9	0,8	6 ks
SL - 8	16 x 16 x 9	1,0	4 ks
SL - 9	40 x 20	3,5	1 ks
SL - 10	20 x 9,5	0,5	6 ks
SL - 11	13 x 13 x 9,5	1,2	4 ks
SL - 12	20 x 13	0,8	6 ks
SL - 14	20 x 20 x 13	1,0	4 ks
SL - 15	20 x 30	1,2	12 ks
SL - 16	16 x 16 x 30	2,4	8 ks
SL - ZL - 3	20 x 20	0,8	2 ks

## SECESE 1 (základní varianta se zlacením)

počet kachlů: 93 ks  
jednotky celkem: 186,60 kj\*

hmotnost celkem: 231,50 kg  
plocha celkem: 5,79 m<sup>2</sup>

typ		rozměr	jednotky	počet
SL - 1	<b>Z</b>	20 x 30	2,4	2 ks
SL - 2	<b>Z</b>	20 x 20 x 30	4,8	4 ks
SL - 3		20 x 30	1,2	8 ks
SL - 4		20 x 20 x 30	2,4	16 ks
SL - 5	<b>Z</b>	20 x 6 x 17	2,4	6 ks
SL - 6	<b>Z</b>	10 x 10 x 17	4,0	4 ks
SL - 7	<b>Z</b>	20 x 9	1,6	6 ks
SL - 8	<b>Z</b>	16 x 16 x 9	2,0	4 ks
SL - 9	<b>Z</b>	40 x 20	7,0	1 ks
SL - 10	<b>Z</b>	20 x 9,5	1,0	6 ks
SL - 11	<b>Z</b>	13 x 13 x 9,5	2,4	4 ks
SL - 12		20 x 13	0,8	6 ks
SL - 14		20 x 20 x 13	1,0	4 ks
SL - 15		20 x 30	1,2	12 ks
SL - 16		16 x 16 x 30	2,4	8 ks
SL - ZL - 3		20 x 20	0,8	2 ks

### poznámka

**Z - zlacený kachel 100% příplatek**

**\* - započítáno zlacení**

## SECESE 1Z (varianta ke zdi)

## SECESE 1Z (varianta ke zdi se zlacením)

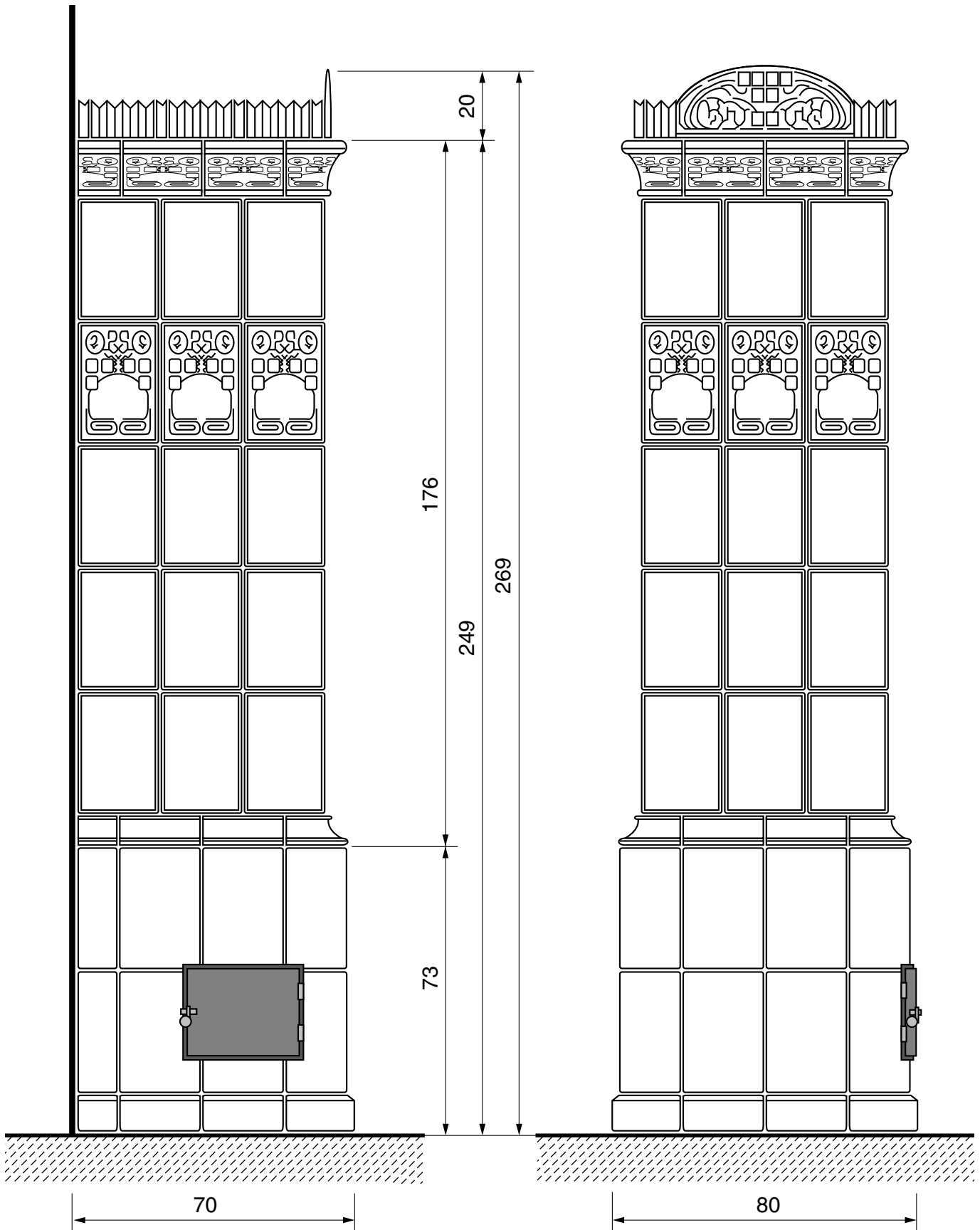

## SECESE 1Z (varianta ke zdi)

počet kachlů: 99 ks  
jednotky celkem: 126,10 kj

hmotnost celkem: 218,80 kg  
plocha celkem: 5,34 m<sup>2</sup>

typ	rozměr	jednotky	počet
SL - 1	20 x 30	1,2	5 ks
SL - 2	20 x 20 x 30	2,4	2 ks
SL - 3	20 x 30	1,2	20 ks
SL - 4	20 x 20 x 30	2,4	8 ks
SL - 5	20 x 6 x 17	1,2	8 ks
SL - 6	10 x 10 x 17	2,0	2 ks
SL - 7	20 x 9	0,8	8 ks
SL - 8	16 x 16 x 9	1,0	2 ks
SL - 9	40 x 20	3,5	1 ks
SL - 10	20 x 9,5	0,5	6 ks
SL - 11	13 x 13 x 9,5	1,2	2 ks
SL - 12	20 x 13	0,8	8 ks
SL - 14	20 x 20 x 13	1,0	2 ks
SL - 15	20 x 30	1,2	16 ks
SL - 16	16 x 16 x 30	2,4	4 ks
SL - ZL - 3	20 x 20	0,8	5 ks

## SECESE 1Z (varianta ke zdi se zlacením)

počet kachlů: 99 ks  
jednotky celkem: 167,80 kj\*

hmotnost celkem: 218,80 kg  
plocha celkem: 5,34 m<sup>2</sup>

typ		rozměr	jednotky	počet
SL - 1	Z	20 x 30	2,4	5 ks
SL - 2	Z	20 x 20 x 30	4,8	2 ks
SL - 3		20 x 30	1,2	20 ks
SL - 4		20 x 20 x 30	2,4	8 ks
SL - 5	Z	20 x 6 x 17	2,4	8 ks
SL - 6	Z	10 x 10 x 17	4,0	2 ks
SL - 7	Z	20 x 9	1,6	8 ks
SL - 8	Z	16 x 16 x 9	2,0	2 ks
SL - 9	Z	40 x 20	7,0	1 ks
SL - 10	Z	20 x 9,5	1,0	6 ks
SL - 11	Z	13 x 13 x 9,5	2,4	2 ks
SL - 12		20 x 13	0,8	8 ks
SL - 14		20 x 20 x 13	1,0	2 ks
SL - 15		20 x 30	1,2	16 ks
SL - 16		16 x 16 x 30	2,4	4 ks
SL - ZL - 3		20 x 20	0,8	5 ks

### poznámka

Z - zlacený kachel 100% příplatek  
\* - započítáno zlacení

## SECESE 2 (varianta čtvercová - snížená)

## SECESE 2 (varianta čtvercová - snížená se zlacením)

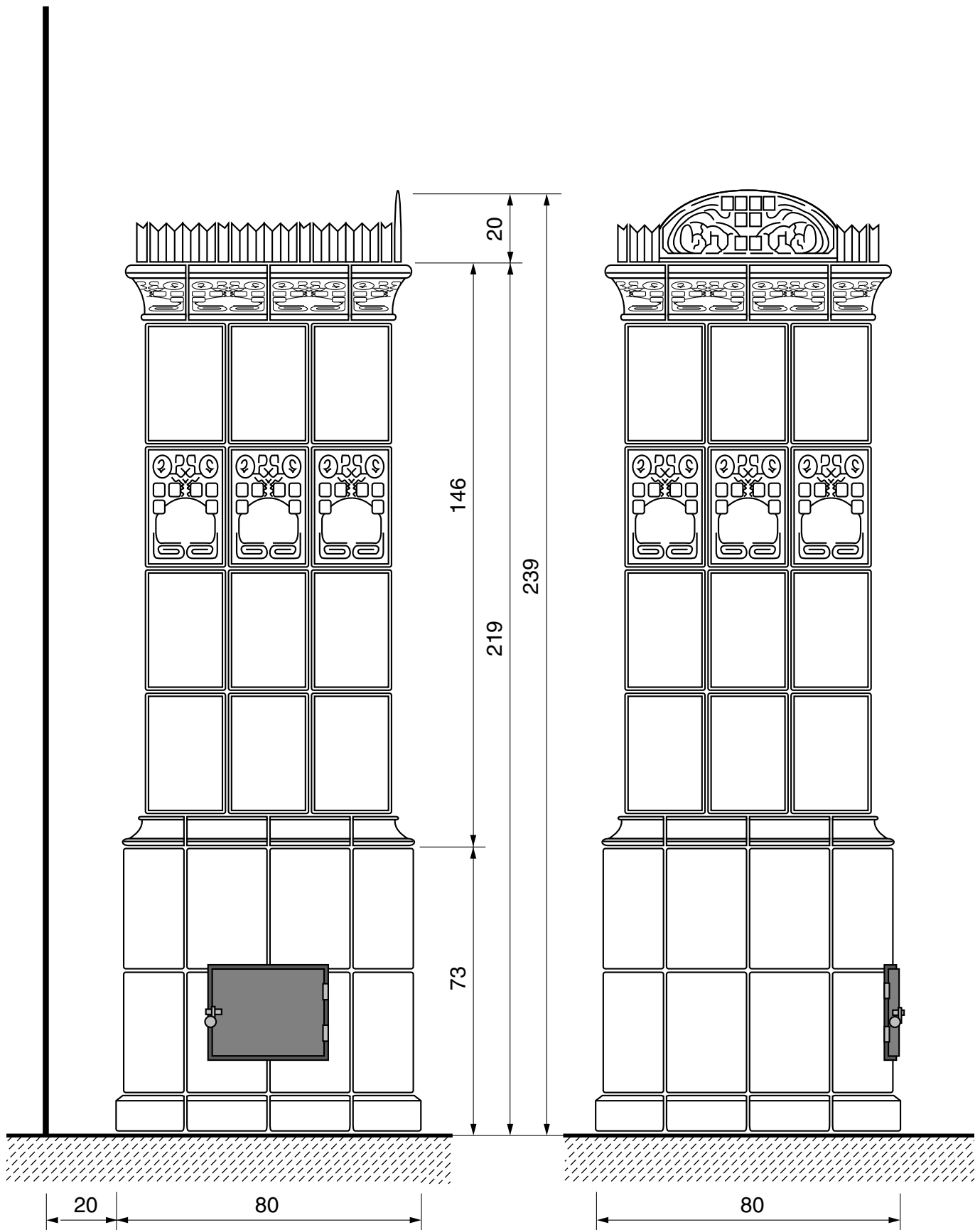

## SECESE 2 (varianta čtvercová - snížená)

počet kachlů:	107 ks
jednotky celkem:	148,90 kj

hmotnost celkem:	250,10 kg
plocha celkem:	6,14 m <sup>2</sup>

typ	rozměr	jednotky	počet
SL - 1	20 x 30	1,2	4 ks
SL - 2	20 x 20 x 30	2,4	4 ks
SL - 3	20 x 30	1,2	12 ks
SL - 4	20 x 20 x 30	2,4	12 ks
SL - 5	20 x 6 x 17	1,2	8 ks
SL - 6	10 x 10 x 17	2,0	4 ks
SL - 7	20 x 9	0,8	8 ks
SL - 8	16 x 16 x 9	1,0	4 ks
SL - 9	40 x 20	3,5	1 ks
SL - 10	20 x 9,5	0,5	6 ks
SL - 11	13 x 13 x 9,5	1,2	4 ks
SL - 12	20 x 13	0,8	8 ks
SL - 14	20 x 20 x 13	1,0	4 ks
SL - 15	20 x 30	1,2	16 ks
SL - 16	16 x 16 x 30	2,4	8 ks
SL - ZL - 3	20 x 20	0,8	4 ks

## SECESE 2 (varianta čtvercová - snížená se zlacením)

počet kachlů:	107 ks
jednotky celkem:	202,60 kj*

hmotnost celkem:	238,90 kg
plocha celkem:	6,14 m <sup>2</sup>

typ		rozměr	jednotky	počet
SL - 1	<b>Z</b>	20 x 30	2,4	4 ks
SL - 2	<b>Z</b>	20 x 20 x 30	4,8	4 ks
SL - 3		20 x 30	1,2	12 ks
SL - 4		20 x 20 x 30	2,4	12 ks
SL - 5	<b>Z</b>	20 x 6 x 17	2,4	8 ks
SL - 6	<b>Z</b>	10 x 10 x 17	4,0	4 ks
SL - 7	<b>Z</b>	20 x 9	1,6	8 ks
SL - 8	<b>Z</b>	16 x 16 x 9	2,0	4 ks
SL - 9	<b>Z</b>	40 x 20	7,0	1 ks
SL - 10	<b>Z</b>	20 x 9,5	1,0	6 ks
SL - 11	<b>Z</b>	13 x 13 x 9,5	2,4	4 ks
SL - 12		20 x 13	0,8	8 ks
SL - 14		20 x 20 x 13	1,0	4 ks
SL - 15		20 x 30	1,2	16 ks
SL - 16		20 x 20 x 30	2,4	8 ks
SL - ZL - 3		20 x 20	0,8	4 ks

### poznámka

**Z - zlacený kachel 100% příplatek**

**\* - započítáno zlacení**



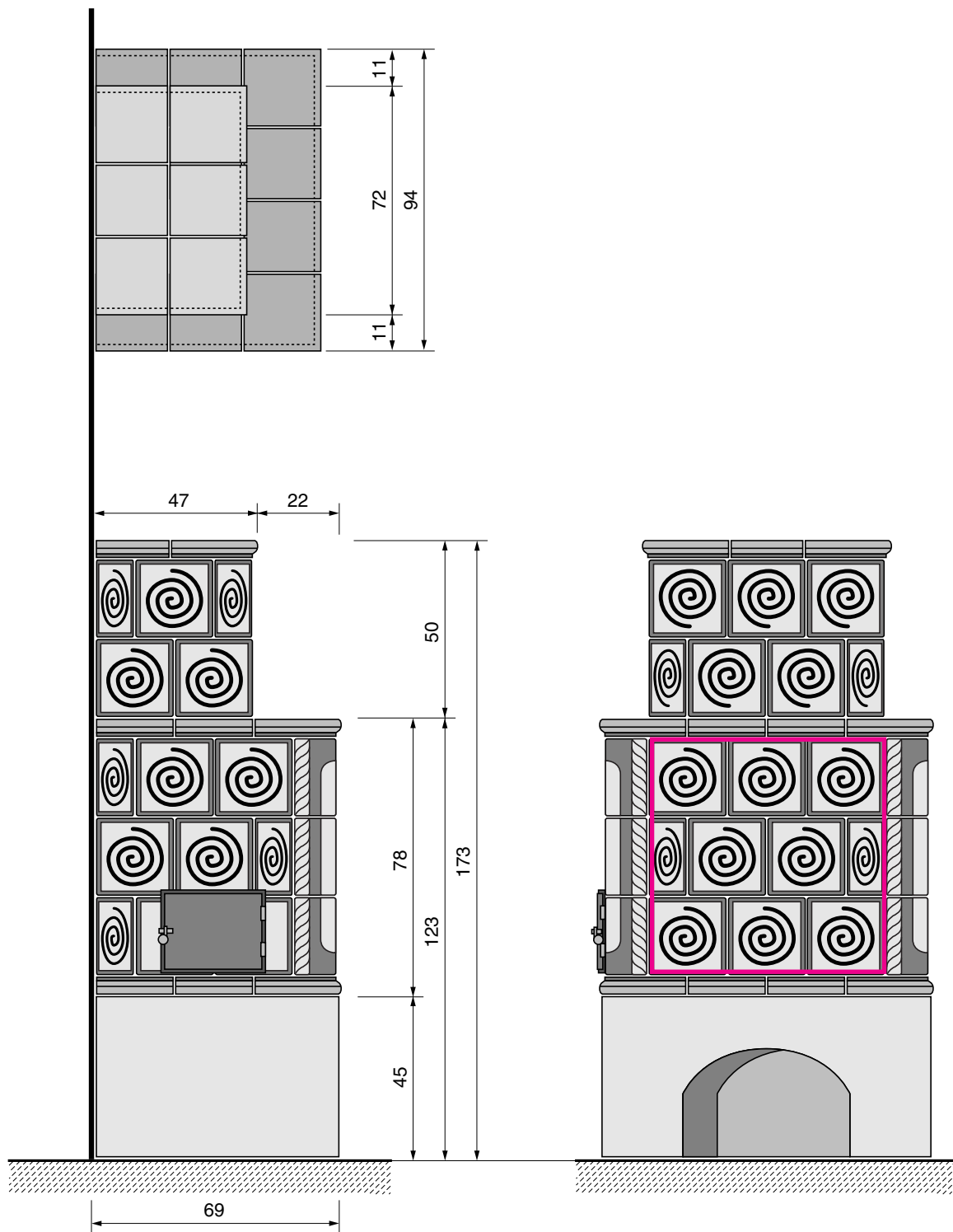

počet kachlů:	67 ks
jednotky celkem:	86,40 kj

hmotnost celkem:	154,80 kg
plocha celkem:	3,45 m <sup>2</sup>

typ	rozměr	jednotky	počet	poznámka
MH - 1	22 x 22	1,2	23ks	
MH - 2	11 x 22	1,0	10ks	
MH - 3	22 x 11 x 22	2,0	4ks	
MH - 4	11 x 11 x 22	1,6	4ks	
MH - 5	11 x 11 x 22	1,6	2ks	
RH - RK - 12	22 x 25 x 6	1,4	9ks	
RH - RK - 15	22 x 22 x 6	2,4	4ks	
SH - RK - 24	22 x 6	0,6	6ks	
SH - RK - 26	22 x 22 x 6	1,3	2ks	
ZM - 2	22 x 22	1,0	2ks	
ZL - 3	22 x 22	0,8	1 ks	

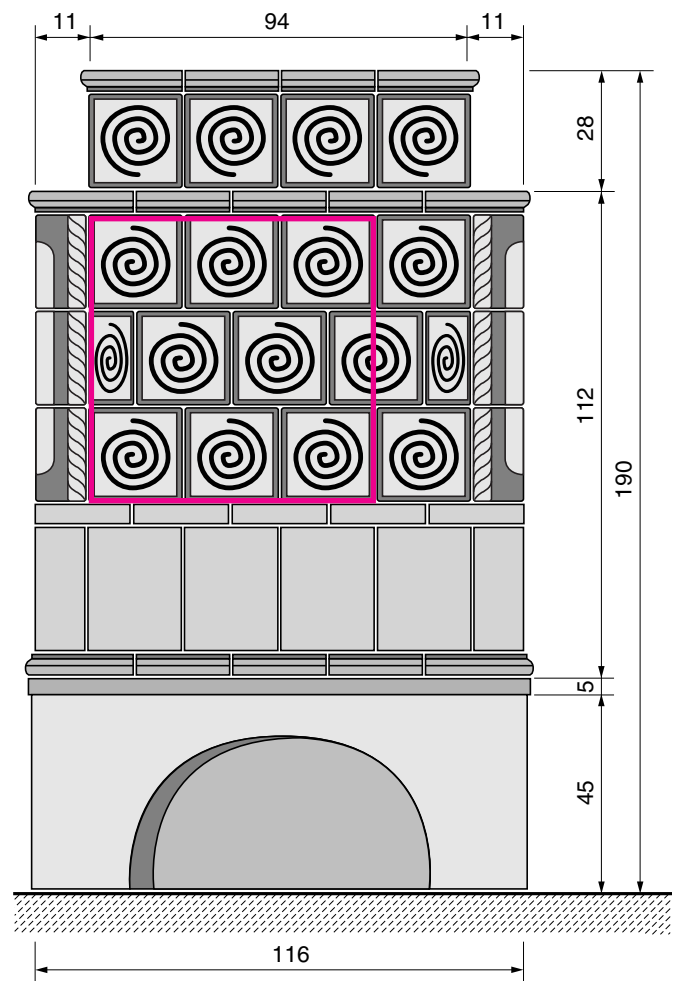
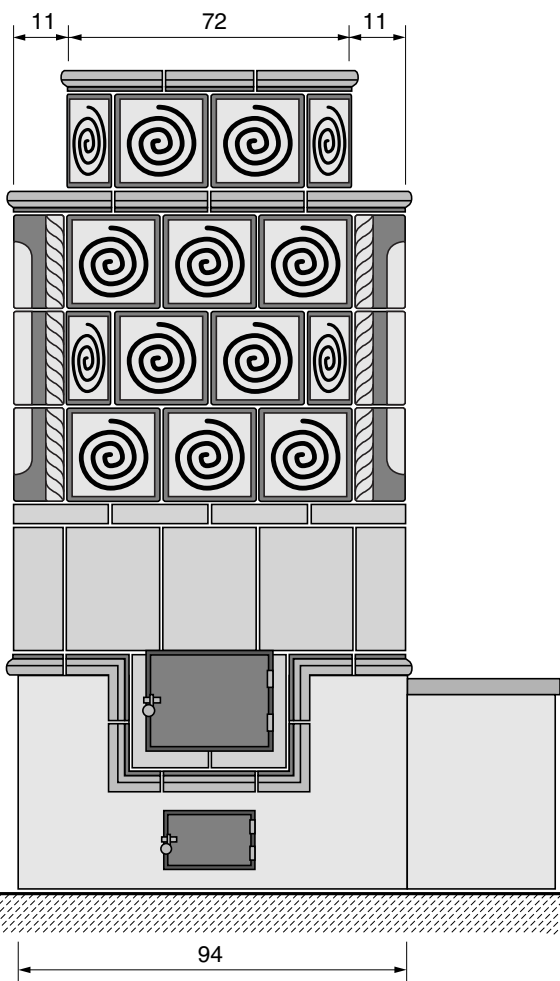
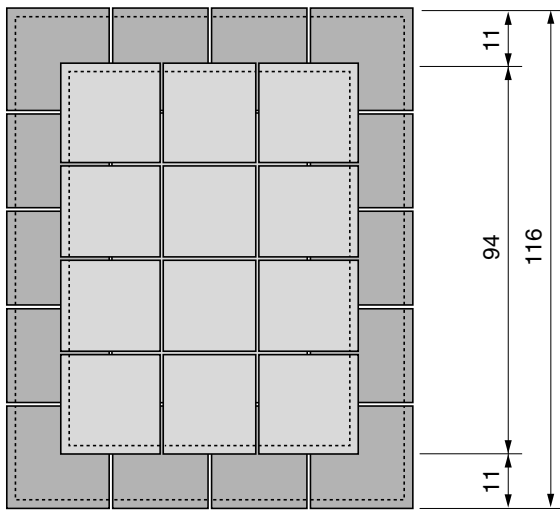

počet kachlů: 148 ks  
jednotky celkem: 183,60 kj

hmotnost celkem: 328,20 kg  
plocha celkem: 7,53 m<sup>2</sup>

typ	rozměr	jednotky	počet	poznámka
MH - 1	22 x 22	1,2	46 ks	
MH - 2	11 x 22	1,0	8 ks	
MH - 3	22 x 11 x 22	2,0	4 ks	
MH - 4	11 x 11 x 22	1,6	8 ks	
MH - 5	11 x 11 x 22	1,6	4 ks	
RH - RK - 12	22 x 25 x 6	1,4	16 ks	
RH - RK - 15	22 x 22 x 6	2,4	8 ks	
SH - RK - 24	22 x 6	0,6	10 ks	
SH - RK - 26	22 x 22 x 6	1,3	4 ks	
SH - RK - 70	12/12 x 6	1,0	2 ks	
SH - RK - 71	15/15 x 6	1,2	2 ks	
MH - 7	22 x 28	1,2	16 ks	
MH - 9	11 x 11 x 28	1,8	4 ks	
KL - D - 1	22 x 6	0,4	10 ks	
KL - D - 2	22 x 22 x 6	1,0	4 ks	
ZL - 3	22 x 22	0,8	2 ks	

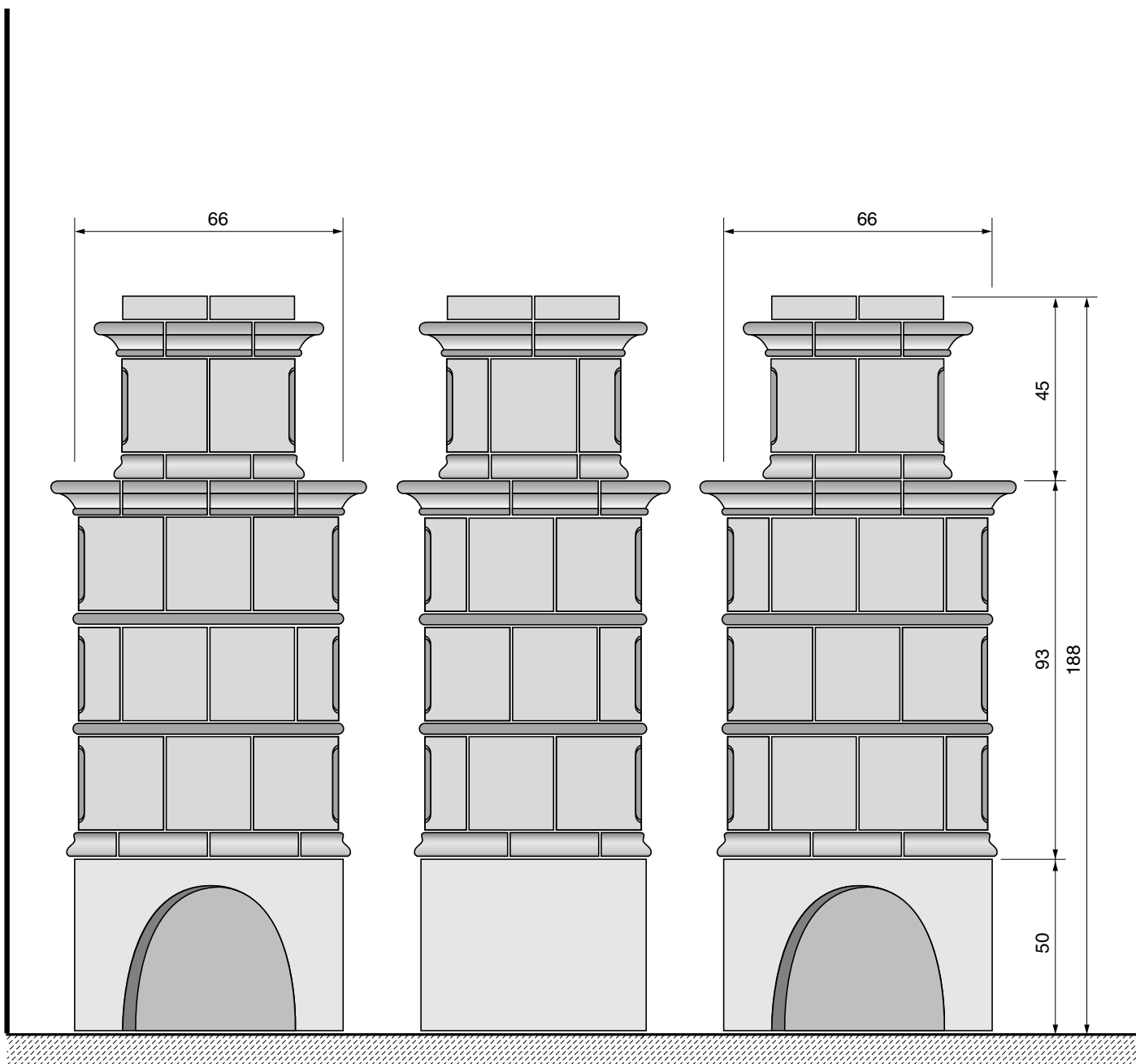

počet kachlů: 87 ks  
jednotky celkem: 112,90 kj

hmotnost celkem: 159,20 kg  
plocha celkem: 4,42 m<sup>2</sup>

typ	rozměr	jednotky	počet	poznámka
SH - RK - 24	22 x 6	0,6	5 ks	
SH - RK - 26	22 x 22 x 6	1,3	4 ks	řezaný roh: 2x celá půl levý, 2x celá půl pravý
HL - ZL - 2	22 x 24	1,0	17 ks	
HL - ZL - 9 - H	22 x 11 x 24	1,8	16 ks	
KP - 12 - H	22 x 3	0,5	10 ks	
KP - 14 - H	22 x 11 x 3	1,0	8 ks	
RP - KL - 12	22 x 11 x 6	0,8	4 ks	
RP - KL - 14	11 x 11 x 6	1,0	4 ks	
SU - 15 - le	22 x 11 x 9	2,2	4 ks	
SU - 15 - pr	22 x 11 x 9	2,2	4 ks	
SU - 12	22 x 11 x 9	1,7	7 ks	
PZ - 14	22 x 22 x 6	2,3	4 ks	

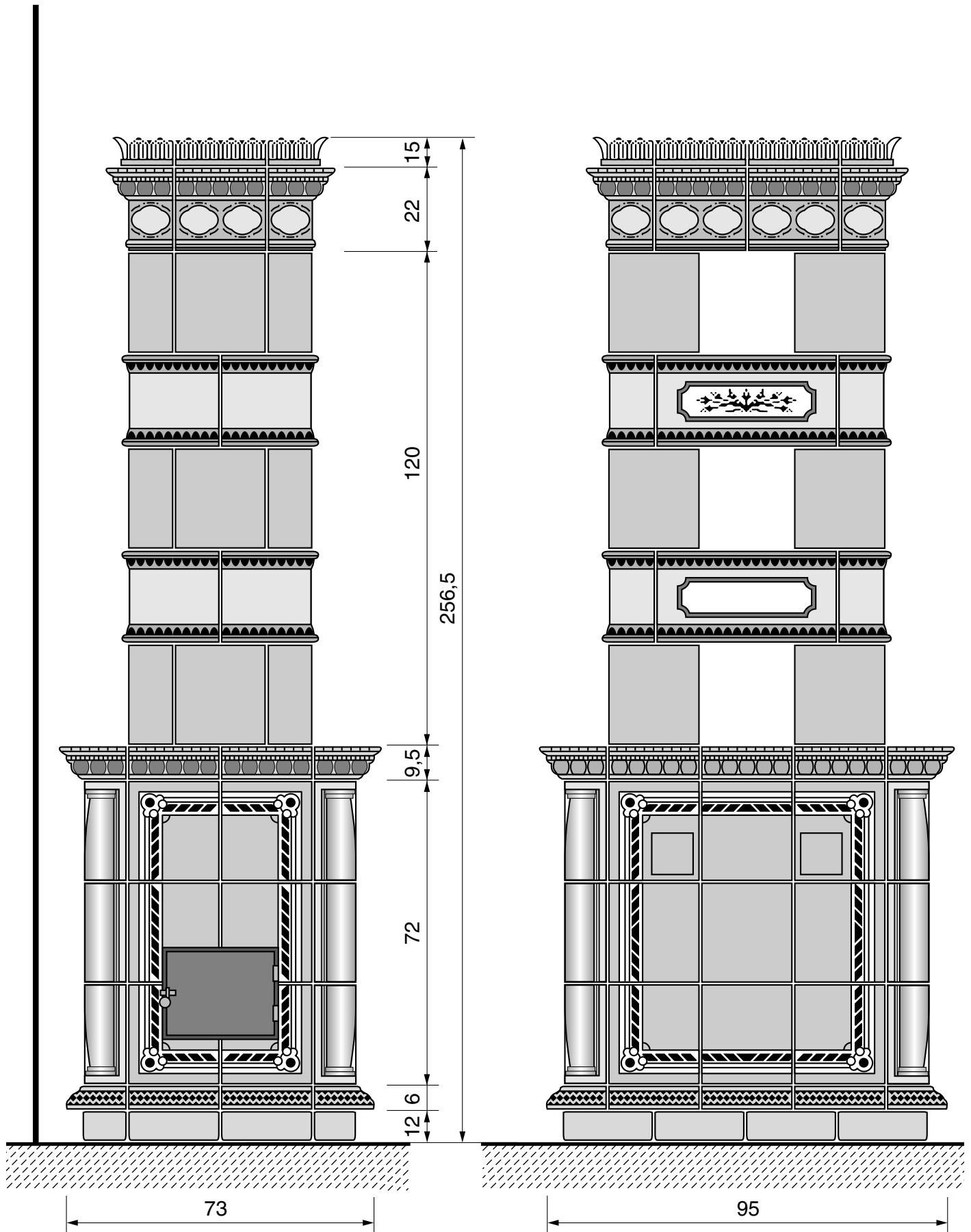

počet kachlů: 156 ks  
jednotky celkem: 190,60 kj

hmotnost celkem: 333,20 kg  
plocha celkem: 8,37 m<sup>2</sup>

typ	rozměr	jednotky	počet	poznámka
RM - 20 - le	22 x 24	1,2	8 ks	
RM - 20 - pr	22 x 24	1,2	8 ks	
RM - 20 - H	22 x 24	1,2	4 ks	
RM - 20 - B	22 x 24	1,2	8 ks	
RM - 20 - S	22 x 24	1,0	2 ks	
RM - 24	11 x 11 x 24	1,6	8 ks	
RM - 25	11 x 11 x 24	1,6	4 ks	
RM - 30	44 x 24	2,0	2 ks	
RM-30-PL-a	44 x 24	2,5	1 ks	
RM-30-PL-b	44 x 24	2,5	1 ks	
RM - 31	12,5 x 23,5 x 24	1,9	8 ks	
RM - 33	22 x 42	2,0	6 ks	
HL - ZL - 2	22 x 24	1,0	12 ks	
HL - ZL - 65	11 x 22 x 11 x 24	2,2	12 ks	
RM - 34	22 x 12	0,5	8 ks	
RM - 35	22 x 11 x 12	0,9	4 ks	
RV - D - 10	22 x 12	0,6	6 ks	
RV - D - 11	8,5 x 8,5 x 15	0,6	4 ks	
RV - 12	22 x 22	1,2	6 ks	
RV - 14	11 x 11 x 22	1,4	4 ks	
RN - 12	22 x 11 x 9,5	1,0	10 ks	
RN - 14	11 x 11 x 9,5	1,2	4 ks	
R - 12	22 x 6	0,6	10 ks	
R - 14	11 x 11 x 6	0,6	4 ks	
ZM - 5	11 x 22	0,8	8 ks	použít na sokl jako 22 x 11
ZM - 9	22 x 11 x 22	1,8	2 ks	říznout na půlku 22 x 11 x 11 použít na sokl
ZL - 3	22 x 22	0,8	2 ks	



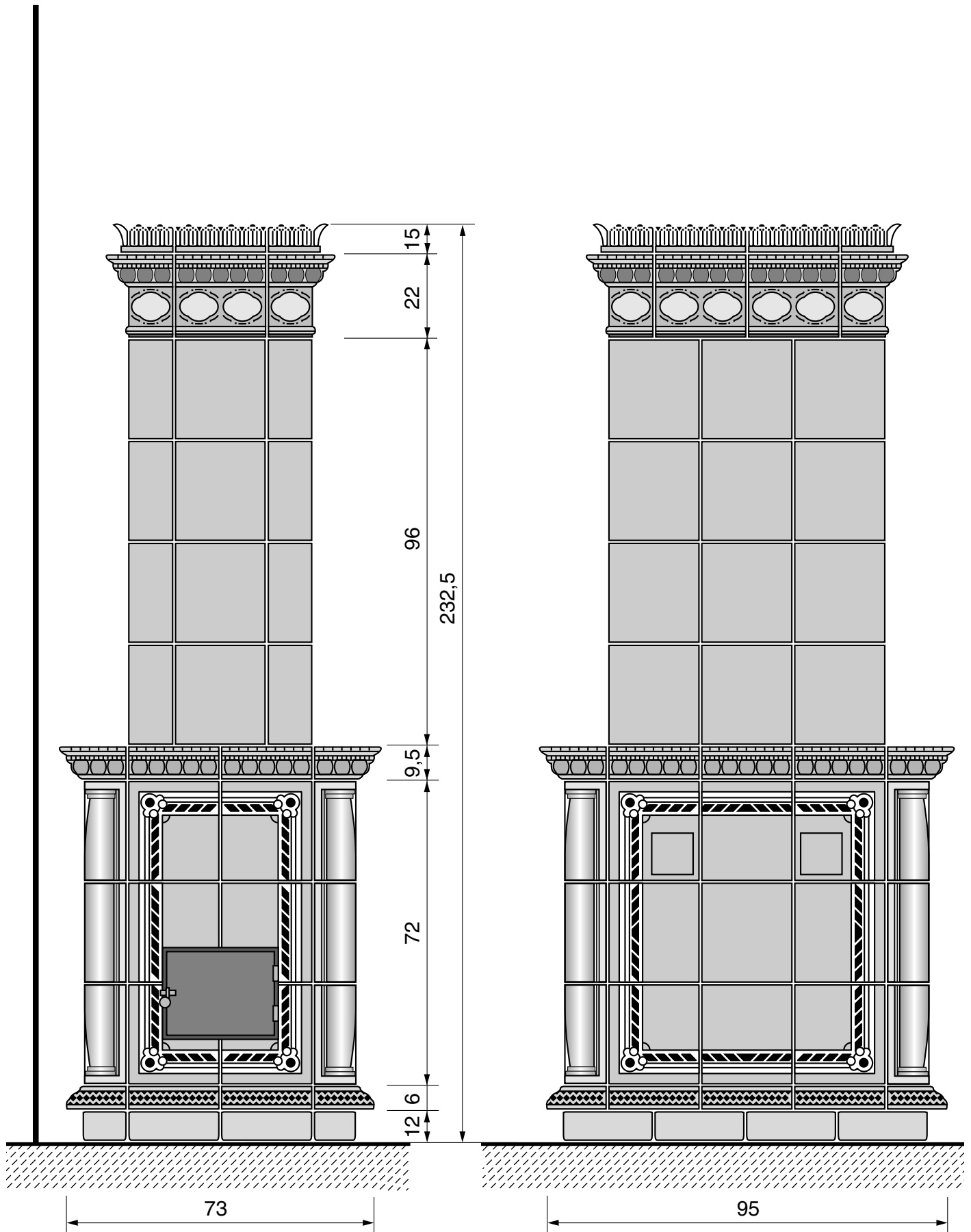

počet kachlů: 146 ks  
jednotky celkem: 160,80 kj

hmotnost celkem: 278,00 kg  
plocha celkem: 7,19 m<sup>2</sup>

typ	rozměr	jednotky	počet	poznámka
RM - 20 - L	22 x 24	1,2	8 ks	
RM - 20 - P	22 x 24	1,2	8 ks	
RM - 20 - H	22 x 24	1,2	4 ks	
RM - 20 - B	22 x 24	1,2	8 ks	
RM - 20 - S	22 x 24	1,0	2 ks	
RM - 24	11 x 11 x 24	1,6	8 ks	
RM - 25	11 x 11 x 24	1,6	4 ks	
HL - ZL - 2	22 x 24	1,0	16 ks	
HL - ZL - 9	22x11x24	1,8	16 ks	
RM - 34	22 x 12	0,5	8 ks	
RM - 35	22 x 11 x 12	0,9	4 ks	
RV - D - 10	22 x 12	0,6	6 ks	
RV - D - 11	8,5 x 8,5 x 15	0,6	4 ks	
RV - 12	22 x 22	1,2	6 ks	
RV - 14	11 x 11 x 22	1,4	4 ks	
RN - 12	22 x 11 x 9,5	1,0	10 ks	
RN - 14	11 x 11 x 9,5	1,2	4 ks	
R - 12	22 x 6	0,6	10 ks	
R - 14	11 x 11 x 6	0,6	4 ks	
ZM - 5	11 x 22	0,8	8 ks	použit na sokl jako 22 x 11
ZM - 9	22 x 11 x 22	1,8	2 ks	říznout na půlku 22 x 11 x 11 použít na sokl
ZL - 3	22 x 22	0,8	2 ks	

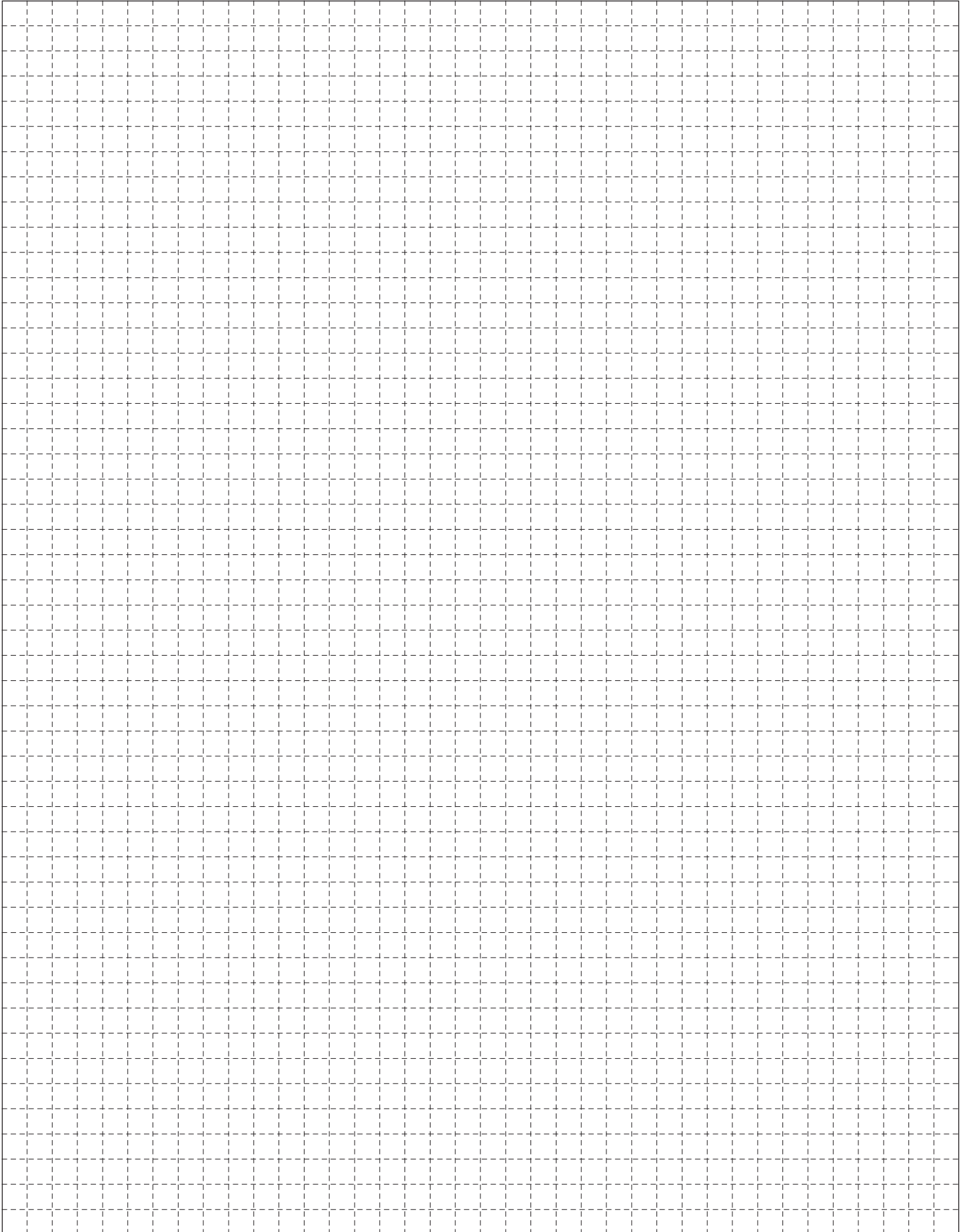
A large rectangular area filled with a grid of dashed lines, intended for taking notes or drawing.

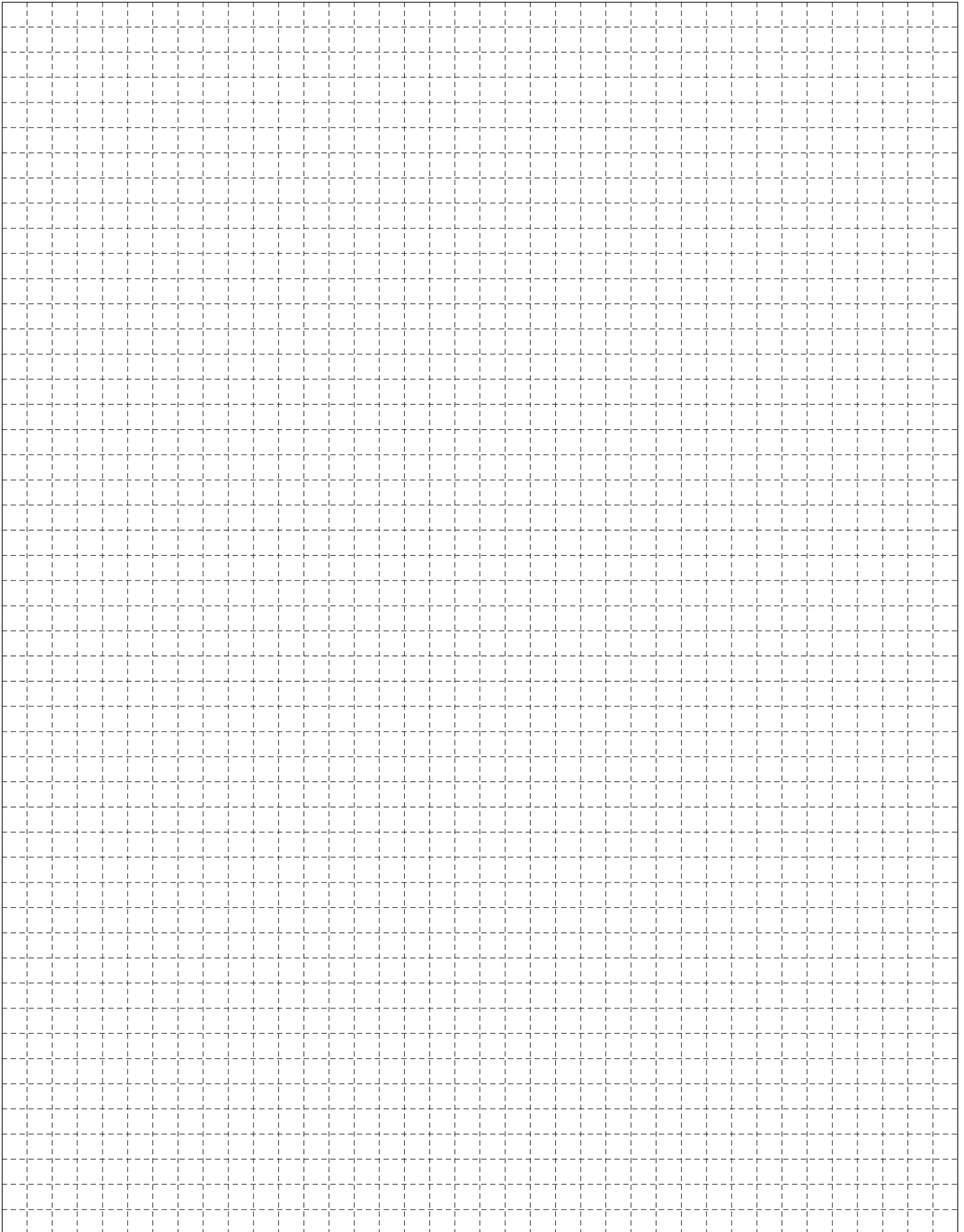
A large rectangular area filled with a grid of small squares, intended for taking notes. The grid consists of approximately 30 columns and 40 rows of squares.

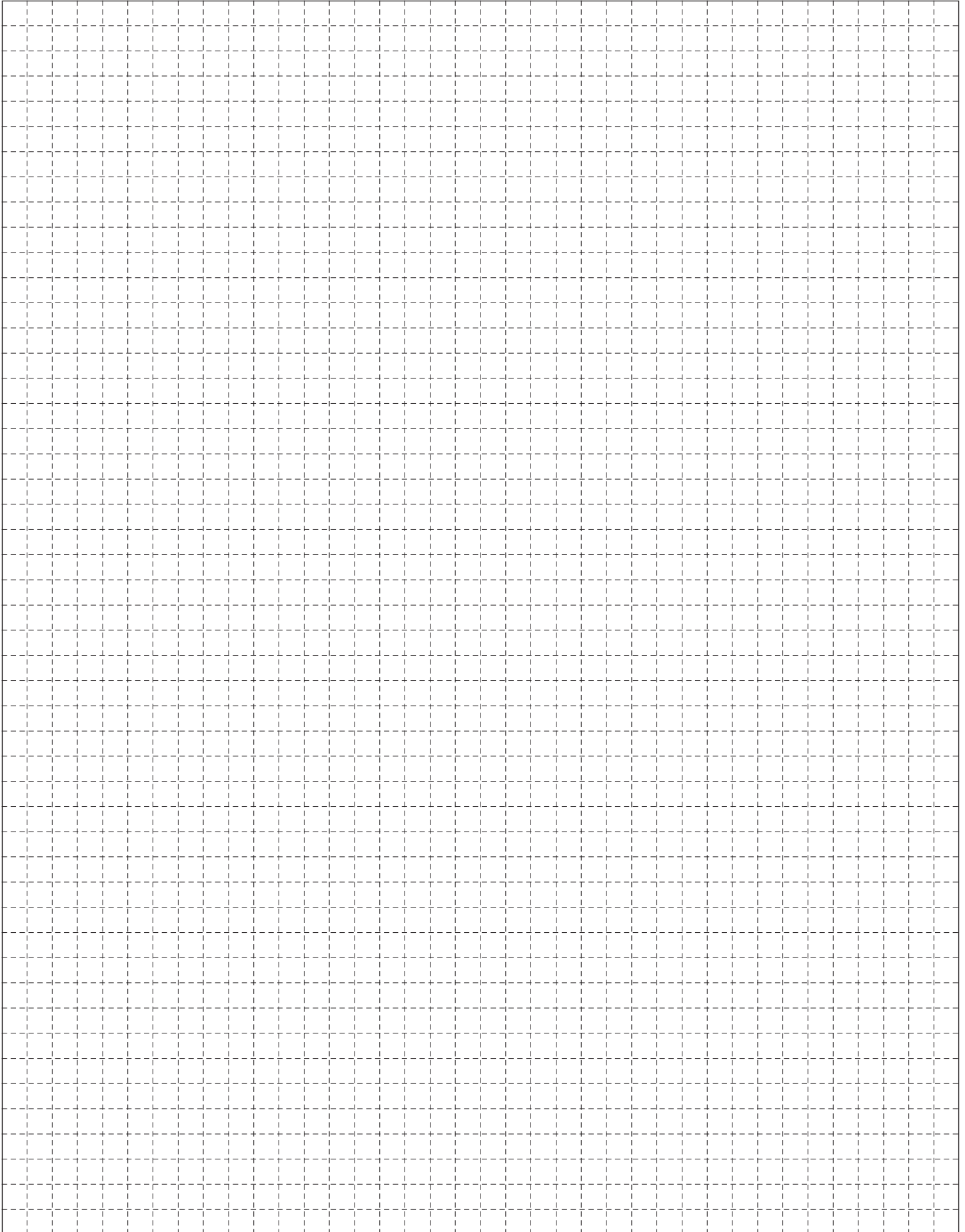
A large rectangular area filled with a grid of dashed lines, intended for taking notes or calculations.



**MK PROFI KACHLOVÁ KAMNA s.r.o. • PALACKÉHO 235 • 382 26 HORNÍ PLANÁ**  
TEL.: +420 380 728 751 • FAX: +420 380 728 991 • [www.mkprofi.com](http://www.mkprofi.com) • e-mail: [mkprofi@mkprofi.com](mailto:mkprofi@mkprofi.com)  
e-shop: [www.kamnarsky-sortiment.cz](http://www.kamnarsky-sortiment.cz)

vydala: Nabídková kancelář MK PROFI KACHLOVÁ KAMNA s.r.o.  
grafika, sazba a tisk: Chrástfanský-PSi – České Budějovice • 603 143 284

© MK PROFI